

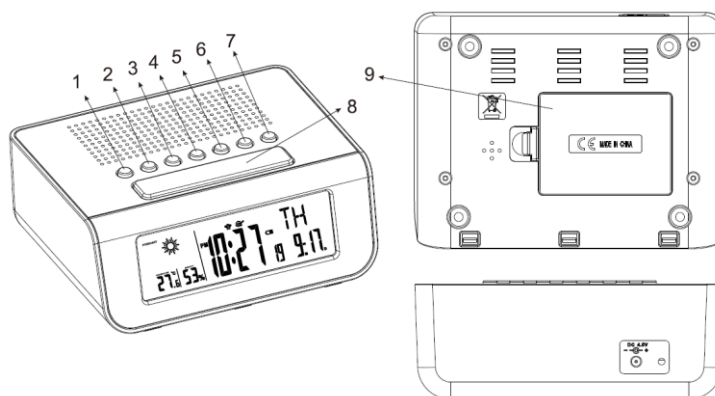

Avertissement : Veuillez lire ce manuel d'instructions attentivement avant d'utiliser l'instrument et le conserver pour une utilisation future.



BOUTONS

1. DOWN
2. UP
3. SET
4. MODE
5. VOL-
6. VOL+
7. RADIO ON/OFF
8. SNOOZE-LIGHT
9. BATTERY COVER

1. CARACTERISTIQUES TECHNIQUES

- ★ Radio FM(87.0Mhz-108.0Mhz)
- ★ Affichage négatif
- ★ Affichage de l'heure au format 12h ou 24h
- ★ Alarme avec fonction de rappel d'alarme
- ★ Fonction endormissement
- ★ Rappel batterie faible
- ★ Choix de 7 langues pour l'affichage
- ★ Fonctionne avec piles 3xAA (non incluses) ou sur secteur avec adaptateur 4.5V DC (inclus)

2. MISE EN MARCHÉ

Ouvrir le compartiment à piles et insérer 3 piles AA dans le compartiment à piles en respectant la polarité, ou brancher l'adaptateur secteur fourni avec le radioréveil.

3. REGLAGE DE LA DATE ET DE L'HEURE

- Appuyez sur la touche **SET** au-dessus du radio réveil pendant approximativement 2 secondes.
- L'affichage de l'heure commence à clignoter. En appuyant sur la touche **UP** ou **DOWN**, vous pouvez régler l'heure.
- Appuyez sur la touche **SET** pour confirmer la saisie.
- L'indicateur des minutes clignote. En appuyant sur la touche **UP** ou **DOWN**, vous pouvez régler les minutes.
- Appuyez de nouveau sur la touche **SET** pour confirmer la saisie.
- Le mode 12/24hr clignote. En appuyant sur la touche **UP** ou **DOWN**, vous pouvez choisir l'affichage sur 12h ou sur 24h.
- Appuyez de nouveau sur la touche **SET** pour confirmer la saisie.
- L'indicateur des années clignote. En appuyant sur la touche **UP** ou **DOWN**, vous pouvez régler l'année.
- Appuyez de nouveau sur la touche **SET** pour confirmer la saisie.
- L'indicateur des mois clignote. En appuyant sur la touche **UP** ou **DOWN**, vous pouvez régler le mois.
- Appuyez de nouveau sur la touche **SET** pour confirmer la saisie.
- L'indicateur des dates clignote. En appuyant sur la touche **UP** ou **DOWN**, vous pouvez régler la date souhaitée.
- Appuyez de nouveau sur la touche **SET** pour confirmer la saisie.

- L'indicateur de la langue clignote. En appuyant sur la touche **UP** ou **DOWN**, vous pouvez sélectionner la langue d'affichage.

Country	English	German	French	Spanish	Italian	Dutch	Denmark	Russian
Abbreviation	EN	GE	FR	ES	IT	NE	DA	RU
Sunday	SU	SO	DI	DO	DO	ZO	SO	BC
Monday	MO	MO	LU	LU	LU	MA	MA	ПH
Tuesday	TU	DI	MA	MA	MA	DI	TI	BT
Wednesday	WE	MI	ME	MI	ME	WO	ON	cp
Thursday	TH	DO	JE	JU	GI	DO	TO	ЧT
Friday	FR	FR	VE	VI	VE	VR	FR	пT
Saturday	SA	SA	SA	SA	SA	ZA	LO	c6



- Appuyez de nouveau sur la touche **SET** pour confirmer la saisie.

Après 60 secondes sans saisie, le radioréveil passe du mode de réglage au mode d'affichage.

4. **REGLAGE DE L'ALARME & FONCTION SNOOZE**

2 options de réveil sont possibles: la fonction alarme classique ou la fonction alarme par radio.

a) **Alarme classique**

- Appuyez sur le bouton **MODE** une fois puis sur la touche UP pour activer l'alarme, le logo  apparaît à l'écran. Appuyez sur la touche **SET** au-dessus du radio réveil pendant approximativement 2 secondes.
- L'affichage de l'heure commence à clignoter. En appuyant sur la touche **UP** ou **DOWN**, vous pouvez régler l'heure d'alarme.
- Appuyez sur la touche **SET** pour confirmer la saisie. L'indicateur des minutes clignote. En appuyant sur la touche **UP** ou **DOWN**, vous pouvez régler les minutes.
- Appuyez de nouveau sur la touche **SET** pour confirmer la saisie.
- Lorsque l'alarme retentit, pour activer la fonction SNOOZE, appuyez sur la touche **SNOOZE.LIGHT** au-dessus de l'écran. Aussitôt qu'elle est activée, le symbole  s'affiche à l'écran. L'alarme sera suspendue pendant 5 minutes puis recommencera à sonner.
- Pour éteindre l'alarme sans déclencher la fonction **SNOOZE**, appuyez sur n'importe quelle autre touche.

L'alarme ne se re-déclenchera alors que le lendemain à la même heure.

Appuyez sur le bouton **MODE** pour revenir à l'affichage normal.

Après 60 secondes sans saisie, le radioréveil passe du mode de réglage au mode d'affichage.

b) **Alarme radio**

- Appuyez sur le bouton **MODE** deux fois puis sur la touche **UP** pour activer l'alarme, le logo  apparaît à l'écran.
- Appuyez sur la touche **SET** pendant approximativement 2 secondes.
- L'affichage de l'heure commence à clignoter. En appuyant sur la touche **UP** ou **DOWN**, vous pouvez régler l'heure d'alarme.
- Appuyez sur la touche **SET** pour confirmer la saisie. L'indicateur des minutes clignote. En appuyant sur la touche **UP** ou **DOWN**, vous pouvez régler les minutes.
- Appuyez de nouveau sur la touche **SET** pour confirmer la saisie.
- Lorsque l'heure d'alarme est venue, la radio se mettra en marche sur la fréquence choisie (cf rubrique « réglage de la fréquence d'alarme radio »).
- Le volume s'amplifie automatiquement de 2 niveaux toutes les 10 secondes jusqu'au volume maximum (niveau 12).

R 0206 / E0206FM

- Pour activer la fonction SNOOZE, appuyez sur la touche **SNOOZE.LIGHT** au-dessus de l'écran. Aussitôt qu'elle est activée, le symbole  s'affiche à l'écran. La radio sera suspendue pendant 5 minutes puis se déclenchera à nouveau.
- Pour éteindre l'alarme sans déclencher la fonction SNOOZE, appuyer sur n'importe quelle autre touche.

L'alarme ne se re-déclenchera alors que le lendemain à la même heure.

Appuyez sur le bouton **MODE** pour revenir à l'affichage normal.

5. REGLAGE DE LA RADIO

- Appuyez sur la touche 'RADIO ON/OFF' pour allumer la radio.
- Appuyez une courte fois sur la touche UP ou DOWN pour lancer la recherche automatique de fréquences. Quand un signal est trouvé, la radio s'arrête automatiquement sur la fréquence captée.
- Appuyez sur les touches 'VOL-' ou 'VOL+' pour ajuster le volume.
- Pour éteindre la radio, appuyez sur la touche '**RADIO ON/OFF**'.

6. SAUVEGARDE DES STATIONS DE RADIO

- Pour enregistrer une station radio, appuyez sur la touche **SET** lorsque vous vous trouvez déjà sur la fréquence que vous voulez sauvegarder.
- En appuyant sur la touche **UP** ou **DOWN**, vous pouvez choisir le numéro de la fréquence choisie (ce numéro s'affiche sur l'écran en bas à droite).
- Appuyez sur la touche **SET** pour confirmer. Vous pouvez sauvegarder 30 fréquences radio au total.
- Lorsque vous allumez la radio les fois suivantes, appuyez une fois sur la touche **SET** et sélectionnez une des fréquences sauvegardées à l'aide des touches **UP** ou **DOWN**.

7. FONCTION ENDORMISSEMENT

- Appuyez sur la touche '**RADIO ON/OFF**' pour allumer la radio puis appuyez approximativement 2 secondes sur la touche '**SNOOZE-LIGHT**' pour déclencher le mode endormissement et sélectionner le temps voulu (de 5 à 90 minutes par tranches de 5 minutes) à l'aide de la touche **UP** ou **DOWN**.
- Le logo  apparaît à l'écran.

8. REGLAGE DE LA FREQUENCE D'ALARME RADIO

- Appuyez sur la touche 'RADIO' pour allumer la radio
- Choisissez la fréquence que vous souhaitez sélectionner pour le réveil. Lorsque vous vous trouvez sur la fréquence souhaitée, appuyez pendant au moins 2 secondes sur la touche **MODE**, la fréquence de la radio choisie et le logo  clignoteront 3 fois.
- Appuyez encore une fois sur la touche **MODE** pour valider la saisie.
- Appuyez sur les touches 'VOL-' ou 'VOL+' pour ajuster le volume.
- Pour éteindre la radio, appuyez sur la touche '**RADIO**'.
- Lorsque l'heure d'alarme est venue, la radio se mettra en marche sur la fréquence choisie.

9. THERMOMETRE, HYGROMETRE & STATION METEO

La température et l'humidité sont mises à jour chaque minute.

La température affichée va de 0°C à 50°C -- Si la température est inférieure ou supérieure à cela, l'écran affiche : LL.L°C/°F(lower) or HH.H°C/°F(higher).

L'humidité affichée varie de 20% à 100% sous réserve que la température soit comprise dans les valeurs ci-dessus.

Lecture des résultats:



sec : lorsque le taux d'humidité est inférieur à 40%, (quel que soit la température)



confortable : pour une température entre 20°C et 25°C et un taux d'humidité compris entre 40% et 70%.





humide : lorsque le taux d'humidité est supérieur à 70% (quel que soit la température)

Si la température n'est pas comprise entre 20 et 25°C mais que le taux d'humidité est compris entre 40% to 70%, aucun symbole ne s'affiche à l'écran.

Prévision météorologique:

La station météo utilise les données manométriques pour les prévisions météo, représentées à l'aide de 4 indicateurs de l'écran :

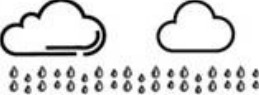
	ENSOLEILLE		COUVERT AVEC ECLAIRCIES
	NUAGEUX		PLUIE

**Mise au rebut de l'appareil :**

La directive Européenne 2012/19/EC sur les déchets des Equipements électriques et Electroniques (DEEE), exige que les appareils ménagers usagés ne soient pas jetés dans le flux normal des déchets municipaux. Les appareils usagés doivent être collectés séparément afin d'optimiser le taux de récupération et le recyclage des matériaux qui les composent et réduire l'impact sur la santé humaine et l'environnement.

Cet appareil n'est pas prévu pour être utilisé par des personnes (y compris des enfants) dont les capacités physiques, sensorielles ou mentales sont réduites, ou des personnes dénuées d'expérience ou de connaissance, sauf si elles ont pu bénéficier, par l'intermédiaire d'une personne responsable de leur sécurité, d'une surveillance ou d'instructions préalables concernant l'utilisation de cet appareil. Il convient de surveiller les enfants pour s'assurer qu'ils ne jouent pas avec l'appareil.

Précisions et précautions sur l'utilisation des piles :

- Jeter une pile usagée dans la nature ou les ordures ménagères pollue et empêche la récupération de matériaux valorisables. Il est donc important de limiter sa consommation de piles et de respecter les consignes suivantes :
 - De privilégier les piles alcalines (qui durent plus longtemps que les piles salines) et lorsque c'est possible les piles rechargeables.
 - De déposer les piles et accumulateurs usagés dans les conteneurs spécifiques présents chez les commerçants. Ainsi, les métaux seront valorisés et ne pollueront pas l'environnement car ils contiennent des métaux lourds, dangereux pour la santé et l'environnement (principalement du nickel et du cadmium).
- Les piles doivent être mises en place en respectant la polarité indiquée sur l'appareil et sur la pile. Un positionnement incorrect peut soit endommager l'appareil, soit causer des fuites au niveau des piles, soit à l'extrême un incendie ou l'explosion de la pile.
- Pour assurer un bon fonctionnement, les piles doivent être en bon état. En cas d'anomalie dans le fonctionnement de l'appareil, mettre des piles neuves.
- N'essayez jamais de recharger des piles non rechargeables. Elles pourraient couler, s'échauffer, provoquer un incendie ou exploser.
- Remplacez l'ensemble des piles en même temps. Ne jamais mélanger des piles salines avec des piles alcalines ou rechargeables.
- Les piles usagées doivent être enlevées de l'appareil. De même, retirez les piles de l'appareil si vous ne l'utilisez pas pendant une longue durée, sinon les piles risquent de couler et de causer des dommages.
- Ne jamais essayer de court-circuiter les bornes d'une pile.
- Ne jamais jeter les piles au feu, elles risqueraient d'exploser.
- La recharge des accumulateurs est à réaliser par un adulte.
- Sortir les accumulateurs de l'appareil avant de les recharger.
- Nous conseillons à l'adulte de surveiller l'enfant lorsqu'il change les piles afin que ces consignes soient respectées ou bien effectuer lui-même le remplacement des piles.
- Si une pile est avalée, consulter immédiatement son médecin ou le centre antipoison le plus proche. N'oubliez pas d'emporter l'appareil avec vous.
- Pour un fonctionnement optimal, nous recommandons d'utiliser uniquement des piles haute performance de qualité et récente.

- Déclaration de conformité

- Captelec déclare que ce produit ref R 0206 est conforme aux directives 2014/53/UE, 2011/65/UE et 2014/35/UE et 2014/30/UE
- Le texte intégral de la déclaration de conformité UE est joint en fin de notice.
- Cette déclaration est rendue caduque si des modifications auxquelles nous n'avons pas consenti sont apportées au produit.

- À Croix, 04/2023
- CAPTELEC



Hinweis: Die Gebrauchsanweisung vor dem Gebrauch des Geräts aufmerksam lesen und für spätere Einsicht aufbewahren.

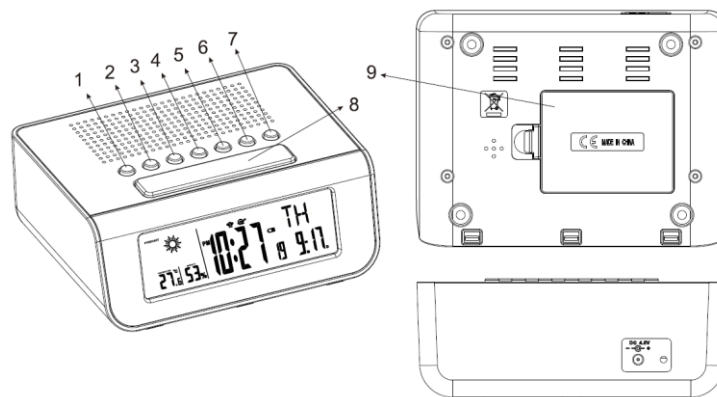

KNÖPFE

1. DOWN
2. UP
3. SET
4. MODE
5. VOL-
6. VOL+
7. RADIO ON/OFF
8. SNOOZE-LIGHT
9. BATTERY COVER = Batteriefachdeckel

1. TECHNISCHE DATEN

- ★ Radio FM(87.5Mhz-108.0Mhz)
- ★ Negative Anzeige
- ★ Uhrzeit: Format 12 oder 24 Stunden
- ★ Alarm mit Wiederholungsfunktion
- ★ Schlummerfunktion
- ★ Anzeige Batterie schwach
- ★ Anzeige: 7 Sprachen zur Wahl
- ★ Betrieb mit 3AA Batterien (nicht enthalten) oder mit Netzadapter 4,5 V DC (enthalten)

2. INBETRIEBNAHME

Das Batteriefach öffnen und 3 AA Batterien gemäß den Zeichen +/- einlegen oder mit dem beigelegten Adapter an einer Steckdose anschließen.

3. EINSTELLUNG DATUM UND UHRZEIT

- Den Knopf **SET** ca. 2 Sekunden lang drücken.
- Die Stundenanzeige beginnt zu blinken. Mit den Knöpfen **UP** oder **DOWN** können Sie die Uhrzeit einstellen.
- Mit **SET** die Eingabe bestätigen.
- Die Minutenanzeige beginnt zu blinken. Mit den Knöpfen **UP** oder **DOWN** können Sie die Minuten einstellen.
- Mit **SET** die Eingabe bestätigen.
- Der Modus 12/24 Std. blinkt. Mit den Knöpfen **UP** oder **DOWN** können Sie die Anzeige 12 bzw. 24 Std. wählen.
- Mit **SET** die Eingabe bestätigen.
- Die Jahresanzeige blinkt. Mit den Knöpfen **UP** oder **DOWN** können Sie das Jahr einstellen.
- Mit **SET** die Eingabe bestätigen.
- Die Monatsanzeige blinkt. Mit den Knöpfen **UP** oder **DOWN** können Sie den Monat einstellen.
- Mit **SET** die Eingabe bestätigen.

R 0206 / E0206FM

- Die Datumsanzeige blinkt. Mit den Knöpfen **UP** oder **DOWN** können Sie das gewünschte Datum einstellen.
- Mit **SET** die Eingabe bestätigen.
- Die Sprachenanzeige blinkt. Mit den Knöpfen **UP** oder **DOWN** können Sie die gewünschte Sprache für die Anzeige einstellen.
- Mit **SET** die Eingabe bestätigen.

Nach 60 Sekunden ohne eine Einstellung, geht man zum Anzeigemodus zurück.

4. EINSTELLUNG ALARM & SNOOZE-FUNKTION

2 **Weckarten sind möglich: Entweder das klassische Wecksignal oder per Radio.**

a) Klassisches Wecksignal

- Den Knopf **MODE** drücken, dann den Alarm mit dem Knopf **UP** aktivieren. Das Symbol  erscheint auf dem Display. Den Knopf **SET** auf der Oberseite des Weckers ca. 2 Sekunden lang drücken.
- Die Stundenanzeige beginnt zu blinken. Mit den Knöpfen **UP** oder **DOWN** können Sie die Stunde einstellen.
- Mit **SET** die Eingabe bestätigen. Die Minuten beginnen zu blinken. Mit den Knöpfen **UP** oder **DOWN** können Sie die Minuten einstellen.
- Mit **SET** die Eingabe bestätigen.
- Wenn der Alarm ertönt, für die Funktion SNOOZE die Taste **SNOOZE.LIGHT** auf der Oberseite des Geräts drücken.

Sobald diese betätigt wird, erscheint das Symbol  auf dem Display. Der Alarm wird 5 Minuten lang ausgesetzt und beginnt dann erneut.

- Um den Alarm ohne die Funktion **SNOOZE** auszuschalten, egal welchen Knopf drücken.

In diesem Fall ertönt der Alarm am nächsten Tag um die gleiche Zeit.

Durch Druck des Knopfs **MODE** zur Anzeige zurückkehren.

Nach 60 Sekunden ohne eine Einstellung, geht man zum Anzeigemodus zurück.

b) Wecken per Radio

- Zwei Mal den Knopf **MODE** und dann den Knopf **UP** drücken, um die Weckfunktion zu aktivieren. Das Symbol  erscheint auf dem Display.
- Den Knopf **SET** ca. 2 Sekunden lang drücken.
- Die Stundenanzeige beginnt zu blinken. Mit den Knöpfen **UP** oder **DOWN** können Sie die Stunde einstellen.
- Mit **SET** die Eingabe bestätigen. Die Minuten beginnen zu blinken. Mit den Knöpfen **UP** oder **DOWN** können Sie die Minuten einstellen.
- Mit **SET** die Eingabe bestätigen.
- Zur eingestellten Weckzeit schaltet sich das Radio mit dem eingestellten Sender ein (siehe „Einstellung des Senders Weckfunktion Radio“).
- Die Lautstärke steigert sich automatisch alle 10 Sekunden um 2 Niveaus bis zur maximalen Lautstärke (Niveau 12).
- Zur Aktivierung der Funktion SNOOZE die Taste **SNOOZE.LIGHT** auf der Oberseite des Geräts drücken. Sobald diese

betätigt wird, erscheint das Symbol  auf dem Display. Der Alarm wird 5 Minuten lang ausgesetzt und beginnt dann erneut.

- Um den Alarm ohne die Funktion **SNOOZE** auszuschalten, egal welchen Knopf drücken.

In diesem Fall ertönt der Alarm am nächsten Tag um die gleiche Zeit.

Durch Druck des Knopfs **MODE** zur Anzeige zurückkehren.

3 EINSTELLUNG RADIO

- Mit dem Knopf „RADIO ON/OFF“ das Radio einschalten.
- Kurz den Knopf UP oder DOWN zur automatischen Frequenzsuche drücken. Wenn ein Signal gefunden wird, stoppt das Radio automatisch an der gefundenen Frequenz.
- Mit den Knöpfen „VOL-“ oder „VOL+“ die Lautstärke einstellen.
- Das Radio mit dem Knopf „RADIO ON/OFF“ ausschalten.

4 SPEICHERN DER SENDER

- Zum Speichern eines Senders den Knopf **SET** drücken, wenn Sie sich auf dem gewünschten Sender befinden.

- Mit den Knöpfen **UP** oder **DOWN** können Sie die Nummer der gewählten Sender wählen (diese Nummer wird unten rechts auf dem Display angezeigt).
- Mit **SET** bestätigen. Sie können bis zu 30 Sender speichern.
- Beim nächsten Einschalten des Radios den Knopf **SET** drücken und einen der Sender mit den Knöpfen **UP** oder **DOWN** wählen.

5 SCHLUMMERFUNKTION

- Das Radio mit dem Knopf „**RADIO ON/OFF**“ einschalten, dann ca. 2 Sekunden lang den Knopf **SNOOZE-LIGHT** drücken, um die Schlummerfunktion auszulösen, dann die gewünschte Dauer mit den Knöpfen **UP** oder **DOWN** einstellen (von 5 bis 90 Minuten mit Schritten à 5 Minuten).
- Das Symbol  erscheint auf dem Display.

6 EINSTELLUNG DES SENDERS WECKFUNKTION RADIO

- Das Radio mit dem Knopf „**RADIO**“ einschalten.
- Wählen Sie den für die Weckfunktion gewünschten Sender. Wenn Sie ihn gefunden haben, den Knopf **MODE** mindestens 2 Sekunden lang drücken, der Sender und das Symbol  blinken 3 Mal.
- Zur Bestätigung erneut den Knopf **MODE** drücken.
- Mit den Knöpfen „**VOL-**“ oder „**VOL+**“ die Lautstärke einstellen.
- Zum Ausschalten des Radios den Knopf „**RADIO**“ drücken.
- Zur eingestellten Weckzeit schaltet sich das Radio mit dem gewählten Sender ein.

7 THERMOMETER, HYGROMETER & WETTERSTATION

Temperatur und Feuchtigkeit werden jede Minute aktualisiert.

Angezeigter Temperaturbereich von 0°C bis 50°C -- Bei niedriger oder höherer Temperatur erscheint folgende Anzeige auf dem Display: LL.L°C/°F(niedriger) oder HH.H°C/°F(höher).

Die angezeigte Feuchtigkeit variiert zwischen 20% und 100% unter der Bedingung, dass die Temperatur zwischen den obigen Werten liegt.

Bedeutung:



Trocken: Wenn der Feuchtigkeitswert unter 40 % liegt (unabhängig von der Temperatur)



Komfortabel: Für eine Temperatur zwischen 20°C und 25°C und einem Feuchtigkeitswert zwischen 40% und 70%.





Feucht: Wenn der Feuchtigkeitswert über 70 % liegt (unabhängig von der Temperatur)

Wenn die Temperatur nicht zwischen 20°C und 25°C , aber der Feuchtigkeitswert zwischen 40 % und 70 % liegt, wird kein Symbol auf dem Display angezeigt.

Wettervorhersage:

Die Wetterstation verwendet manometrische Daten für die Wettervorhersage, die mithilfe von 4 Symbolen auf dem Display angezeigt wird.

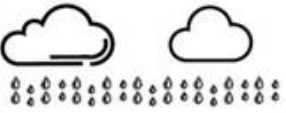
	SONNIG		BEDECKT MIT AUFHEITERUNGEN
	WOLKIG		REGEN



Entsorgung des Geräts

Die europäische Richtlinie 2012/19/EC über die mit elektrischen und elektronischen ausgestatteten Abfälle (DEEE) bestimmt, dass benutzte Haushaltsgeräte nicht über die kommunale Abfallsammlung entsorgt werden dürfen. Die gebrauchten Geräte müssen über eine separate Sammlung entsorgt werden, um den Wiedergebrauch der verschiedenen Komponenten zu erhöhen, und die Gesundheit und die Umwelt zu schützen.

R 0206 / E0206FM

Dieses Gerät darf nicht von Personen (einschließlich Kindern) mit eingeschränkten körperlichen, sensorischen oder geistigen Fähigkeiten oder unerfahrenen oder unkundigen Personen verwendet werden, es sei denn, sie werden von Personen, die für ihre Sicherheit verantwortlich sind, überwacht oder haben von ihnen Anweisungen zur Verwendung dieses Geräts erhalten. Kinder sollten nicht ohne Aufsicht bleiben, um sicherzustellen, dass sie nicht mit dem Gerät spielen.

ENTSORGUNG DER BATTERIEN UND SICHERHEITSHINWEISE

- Entsorgung: Die Batterien bitte in den Batteriecontainer werfen, oder im Fachhandel abgeben.
- Nicht mit dem normalen Hausmüll entsorgen.
- Begrenzen Sie den Verbrauch von Batterien, da die Entsorgung die Umwelt belastet.
- Ziehen Sie alkaline Batterien vor.
- Entsorgen Sie gebrauchte Batterien im Fachhandel und den entsprechenden Sammelbehältern.
- Die Batterien müssen richtig eingelegt werden. Bitte die Polarität (Plus Minus) beachten. Falsch eingelegte Batterien können das Gerät beschädigen, sie können auslaufen und im Extremfall kann es zu Brand und Explosion führen.
- Für einen normalen Gebrauch müssen die Batterien in einem guten Zustand sein.
- Bei Fehlfunktionen neue Batterien einlegen.
- Versuchen Sie nie nichtaufladbare Batterien zu laden. Diese können auslaufen, sich erhitzen, zu Brand oder Explosion führen.
- Tauschen Sie immer alle Batterien gleichzeitig aus. Benutzen Sie immer die gleichen Batterien (Aufladbare, Alkaline und Saline - Batterien)
- Gebrauchte Batterien aus dem Gerät nehmen.
- Wir empfehlen Ihnen, bei Nichtgebrauch des Gerätes die Batterien herauszunehmen, da diese auslaufen können und somit Ihr Gerät beschädigen.
- Versuchen Sie nicht die Batterien kurzzuschliessen.
- Nicht ins Feuer werfen, Explosionsgefahr.
- Das Aufladen der Akkus darf nur von Erwachsenen durchgeführt werden.
- Vor dem Laden die Akkus aus dem Gerät nehmen.
- Wir empfehlen, dass Kinder, nur unter Aufsicht eines Erwachsenen, die Batterien austauschen, damit die Sicherheitsvorschriften beachtet werden, der dass Erwachsene die Batterien selbst austauschen.
- Falls eine Batterie verschluckt wurde sofort ärztliche Hilfe suchen und eine Spezialklinik für Vergiftungen aufsuchen. Vergessen Sie nicht das Gerät mitzunehmen.

Konformitätserklärung **CE**

- Captelec erklärt, dass das Produkt R 0206 den Richtlinien 2014/53/UE, 2011/65/UE, 2014/35/UE und 2014/30/UE entspricht.
- Der vollständige Text der EU-Erklärung findet sich auf der folgenden Seite.
- Diese Erklärung wird unwirksam, wenn an dem Gerät von uns nicht genehmigte Änderungen vorgenommen wurden.

- Croix, 04/2023
CAPTELEC

“WEATHER STATION” WEKKERRADIO

NL



Waarschuwing: Lees deze handleiding aandachtig vooraleer het instrument te gebruiken en bewaar voor latere raadplegingen.

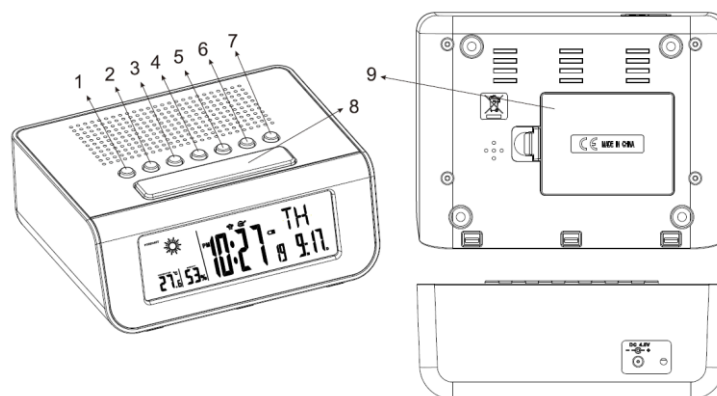

TOETSEN

1. DOWN

R 0206 / E0206FM

2. UP
3. SET
4. MODE
5. VOL-
6. VOL+
7. RADIO ON/OFF
8. SNOOZE·LIGHT
9. BATTERIJDEKSEL

1. TECHNISCHE KENMERKEN

- ★ Radio FM(87.5Mhz-108.0Mhz)
- ★ Negatief display
- ★ 12 uur of 24 uur display
- ★ Alarm met herinnering alarmfunctie
- ★ Sluimerfunctie
- ★ Waarschuwing zwakke batterij
- ★ Keuze uit 7 talen voor display
- ★ Werkt op 3xAA-batterijen (niet bijgeleverd) of op het stroomnetwerk met 4.5V DC-adapter(bijgeleverd)

2. INWERKINGSTELLING

Open het batterijcompartiment en plaats 3 AA-batterijen in het batterijcompartiment met inachtneming van de polariteit of sluit de bij de wekkerradio bijgeleverde AC-adapter aan.

3. DATUM EN UUR INSTELLEN

- Druk op de **SET** toets gedurende ongeveer 2 seconden.
- Het uur display begint te knipperen. Door op de **UP** of **DOWN** toets te drukken, kan u het uur instellen.
- Druk op de **SET** toets om het ingevoerde te bevestigen.
- De minuut-indicator knippert. Door op de **UP** of **DOWN** toets te drukken, kan u de minuten instellen.
- Druk opnieuw op de **SET** toets om het ingevoerde te bevestigen.
- De 12/24 uur modus knippert. Door op de **UP** of **DOWN** toets te drukken, kan u het display op 12 uur of op 24 uur instellen.
- Druk opnieuw op de **SET** toets om het ingevoerde te bevestigen.
- De jaar-indicator knippert. Door op de **UP** of **DOWN** toets te drukken, kan u het jaar instellen.
- Druk opnieuw op de **SET** toets om het ingevoerde te bevestigen.
- De maand-indicator knippert. Door op de **UP** of **DOWN** toets te drukken, kan u de maand instellen.
- Druk opnieuw op de **SET** toets om het ingevoerde te bevestigen.
- De datum-indicator knippert. Door op de **UP** of **DOWN** toets te drukken, kan u de gewenste datum instellen.
- Druk opnieuw op de **SET** toets om het ingevoerde te bevestigen.
- De taal-indicator knippert. Door op de **UP** of **DOWN** toets te drukken, kan u het taal display instellen.
- Druk opnieuw op de **SET** toets om het ingevoerde te bevestigen.

Na 60 seconden zonder invoer, gaat de wekkerradio over van instelling naar display modus.

4. ALARM- & SNOOZEFUNCTIE INSTELLEN

2 **wekeropties zijn mogelijk: de klassieke alarmfunctie of de radio alarmfunctie.**

a) Klassiek alarm

- Druk eenmaal op de **MODE** toets, daarna op de **UP** toets om het alarm aan te zetten, het  logo verschijnt op het scherm. Druk op de **SET** toets bovenaan de wekkerradio gedurende ongeveer 2 seconden.
- Het uur display begint te knipperen. Door op de **UP** of **DOWN** toets te drukken, kan u het alarm uur instellen.
- Druk op de **SET** toets om het ingevoerde te bevestigen. De minuut-indicator knippert. Door op de **UP** of **DOWN** toets te drukken, kan u de minuten instellen.
- Druk opnieuw op de **SET** toets om het ingevoerde te bevestigen.



- Druk op de **SNOOZE.LIGHT** toets bovenaan het scherm om de **SNOOZE** functie aan te zetten wanneer het alarm afgaat. Onmiddellijk na het aanzetten, verschijnt het  symbool op het scherm. Het alarm wordt 5 minuten onderbroken en zal dan opnieuw beginnen afgaan.
- Druk op eender welke andere toets om het alarm uit te zetten zonder de **SNOOZE** functie aan te zetten.

Het alarm zal pas de volgende dag op hetzelfde uur afgaan.

Druk op de **MODE** toets om naar het normale display terug te keren.

Na 60 seconden zonder invoer, gaat de wekkerradio over van instelling naar display modus.

b) Radio alarm

- Druk tweemaal op de **MODE** toets, daarna op de UP toets om het alarm aan te zetten, het  logo verschijnt op het scherm.
- Druk op de **SET** toets gedurende ongeveer 2 seconden.
- Het uur display begint te knipperen. Door op de **UP** of **DOWN** toets te drukken, kan u het alarm uur instellen.
- Druk op de **SET** toets om het ingevoerde te bevestigen. De minuut-indicator knippert. Door op de **UP** of **DOWN** toets te drukken, kan u de minuten instellen.
- Druk opnieuw op de **SET** toets om het ingevoerde te bevestigen.
- Op het ingegeven alarm uur zal de radio op de gekozen frequentie beginnen spelen (cf. rubriek « regeling van de radio alarm frequentie »).
- Het volume zal automatisch om de 10 seconden 2 niveaus verhogen tot het maximum volume (niveau 12).
- Druk op de **SNOOZE.LIGHT** toets bovenaan het scherm om de **SNOOZE** functie aan te zetten. Onmiddellijk na het aanzetten, verschijnt het  symbool op het scherm. De radio wordt 5 minuten onderbroken en zal dan opnieuw beginnen spelen.
- Druk op eender welke andere toets om het alarm uit te zetten zonder de **SNOOZE** functie aan te zetten.

Het alarm zal pas de volgende dag op hetzelfde uur afgaan.

Druk op de **MODE** toets om naar het normale display terug te keren.

5. RADIO INSTELLEN

- Druk op de **RADIO ON/OFF** toets om de radio aan te zetten.
- Druk eenmaal kort op de **UP** of **DOWN** toets om het automatisch zoeken naar frequenties te starten. Bij het vinden van een signaal stopt de radio automatisch op de opgevangen frequentie.
- Druk op de **VOL-** of **VOL+** toets om het volume te regelen.
- Druk op de **RADIO ON/OFF** toets om de radio uit te zetten.

6. RADIOSTATIONS OPSLAAN

- Druk op de **SET** toets om een radiostation te bewaren indien u zich reeds op de frequentie die u wil opslaan bevindt.
- Door op de **UP** of **DOWN** toets te drukken, kan u het gekozen frequentienummer selecteren (dit nummer verschijnt onderaan het scherm rechts).
- Druk op de **SET** toets om te bevestigen. U kan in totaal 30 radiofrequenties opslaan.
- Wanneer u in het vervolg de radio aanzet, druk eenmaal op de **SET** toets en kies een van de bewaarde frequenties met behulp van de **UP** of **DOWN** toets.

7. SLUIMERFUNCTIE

- Druk op de **RADIO ON/OFF** toets om de radio aan te zetten, druk daarna gedurende 2 seconden op de **SNOOZE-LIGHT** toets om de sluimermodus te activeren en selecteer de gewenste tijd (van 5 tot 90 minuten per schijf van 5 minuten) met behulp van de **UP** of **DOWN** toets.
- Het  logo verschijnt op het scherm.

8. FREQUENTIE VAN HET RADIOALARM INSTELLEN

- Druk op de **RADIO** toets om de radio aan te zetten.

- Kies de frequentie die u voor de wekker wenst te selecteren. Wanneer u zich op de gewenste frequentie bevindt, druk gedurende minstens 2 seconden op de **MODE** toets: de gewenste radiofrequentie en het  logo zullen 3 maal knippen.
- Druk nog eenmaal op de **MODE** toets om het ingevoerde te bevestigen.
- Druk op de **VOL-** of **VOL+** toets om het volume te regelen.
- Druk op de **RADIO** toets om de radio uit te zetten.
- Op het ingegeven alarm uur zal de radio op de gekozen frequentie beginnen spelen.

9. THERMOMETER, HYGROMETER & WEERSTATION

De temperatuur en vochtigheid worden elke minuut bijgewerkt.

De aangeduide temperatuur gaat van 0°C tot 50°C -- Indien de temperatuur hoger of lager ligt, dan duidt het scherm LL.L°C/°F(lager) of HH.H°C/°F(hoger) aan.

De aangeduide vochtigheid schommelt tussen 20% à 100%, op voorwaarde dat de temperatuur opgenomen is in de waarden hieronder.

Lezing van de resultaten:



droog: wanneer de vochtigheidsgraad lager ligt dan 40% (wat de temperatuur ook is)



aangenaam: voor een temperatuur tussen 20°C en 25°C en een vochtigheidsgraad tussen 40% en 70%



vochtig: wanneer de vochtigheidsgraad hoger ligt dan 70% (wat de temperatuur ook is)

Indien de temperatuur niet tussen 20 en 25°C ligt, maar de vochtigheidsgraad zich tussen 40% en 70% bevindt, verschijnt er geen enkel symbool op het scherm.

Weersvoorspelling:

Het weerstation gebruikt manometrische gegevens voor de weersvoorspellingen die door 4 schermindicatoren zijn weergegeven:

	ZONNIG		BEWOLKT MET OPKLARINGEN
	BEWOLKT		REGEN



Verwijdering van het apparaat

Europese richtlijn 2012/19/EG inzake Afdankte elektrische en elektronische apparatuur (WEEE), vereist dat oude huishoudelijke elektrische apparaten niet worden geworpen in de normale stroom van huishoudelijk afval. Oude apparaten moeten apart worden ingezameld met het oog op de terugwinning en recycling van gebruikte materialen te optimaliseren en de impact op de menselijke gezondheid en het milieu.

Het apparaat is niet bedoeld voor gebruik door personen (met inbegrip van kinderen) met verlaagde fysieke, sensorische of mentale vermogens, of met gebrek aan ervaring en kennis, tenzij zij leiding of instructies hebben ontvangen betreffende het gebruik van het apparaat door middel van een persoon die voor hun veiligheid verantwoordelijk is. Kinderen moeten worden gecontroleerd om te garanderen dat zij niet met het apparaat spelen.

Details en voorzorgsmaatregelen bij het gebruik van batterijen.

- Het weggoien van batterijen in de natuur of bij het huishoudelijk afval vervuult en weerhoudt het recyclen van kostbaar materiaal. Het is dus belangrijk om het gebruik van batterijen te beperken en de volgende instructies te volgen :
 - o Gebruik bij voorkeur alkaline-batterijen (deze zijn langer bruikbaar dan salines-batterijen, en indien mogelijk, heroplaadbare batterijen.
 - o Breng afgedankte batterijen en accu's naar de speciale punten bij de winkeliers. Zodoende wordt het materiaal gevaloriseerd en zullen zo het milieu niet vervuilen.
- De batterijen dienen goed geplaatst te worde in het apparaat, let goed op de polen.
- Het verkeerd plaatsen van de batterijen kan breuk veroorzaken aan het elektrisch apparaat , of lekkage veroorzaken, wat in de extreemste gevallen brand kan veroorzaken of een explosie van de batterij.

R 0206 / E0206FM

- Om een goed functioneren te garanderen, zorg ervoor dat de batterijen in goed staat zijn. In geval van afwijking, plaats nieuwe batterijen.
- Probeer nooit batterijen op te laden indien ze niet heroplaadbaar zijn. Zij kunnen smelten, opwarmen en brand of een explosie veroorzaken.
- Verwissel de batterijen tegelijktijd. Meg nooit saline-batterijen met alcalines of met heroplaadbare batterijen.
- Gebruikte batterijen dienen uit het apparaat gehaald te worden.
- Haal de batterijen uit het apparaat indien dit voor een lange tijd niet gebruikt zal worden, de batterijen riskeren namelijk warm te worden, kunnen smelten en breuk veroorzaken.
- Probeer nooit om kortsluiting te maken met een batterij.
- Gooi batterijen nooit op het vuur, ze riskeren te exploderen.
- Het opladen van accu's dient gedaan te worden door volwassenen.
- Er wordt aangeraden een kind die de batterijen verwisseld te controleren dat de instructies juist worden opgevolgd, of het verwisselen van de batterijen zelf te doen.
- Als een batterij ingesluit wordt, raadpleeg direct een dokter of een vergiftigingen informatie centrum
- Vergeet niet het apparaat mee te nemen.

Conformiteitsverklaring

- Captelec verklaart dat het product ref. R 0206 voldoet aan de richtlijnen 2014/53/EU, 2011/65/EU, 2014/35/EU, 2014/30/EU.
- De volledige tekst van de EU-conformiteitsverklaring is opgenomen op de volgende pagina.
- Deze verklaring vervalt als niet-toegestane wijzigingen worden aangebracht aan het product.

- Croix, 04/2023
- CAPTELEC

RADIO ALARM CLOCK "WEATHER STATION"

EN



Warning: Please read this instruction manual carefully before using the instrument and keep it for future use.

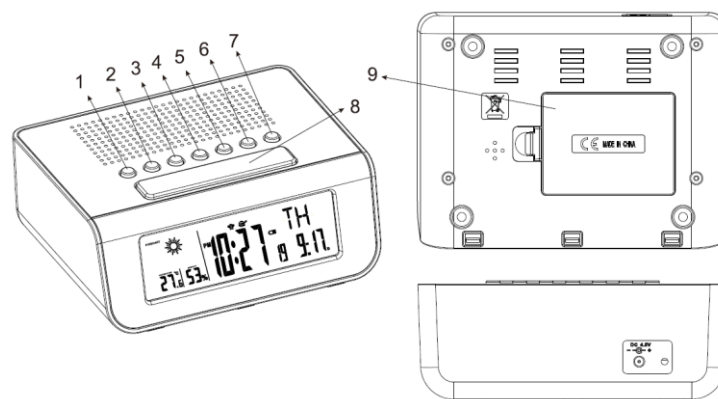

BUTTON

1. DOWN
2. UP
3. SET
4. MODE
5. VOL-
6. VOL+
7. RADIO ON/OFF
8. SNOOZE-LIGHT
9. BATTERY COVER

1. FEATURE

- ★ FM(87.0Mhz-108.0Mhz) Radio
- ★ Negative display
- ★ Time display with calendar

R 0206 / E0206FM

- ★ Duel-alarm (clock wake up and radio wake up) and snooze
- ★ Radio sleep
- ★ Low power reminding
- ★ 7 languages of displaying day: English, German, French, Spanish, Italian, Dutch, Denmark and Russian.
- ★ 12/24 hour selectable
- ★ Operated with 3xAA batteries (not included) or 4.5V DC power adapter (included)

2. POWERING ON

Open the battery compartment cover and insert 3xAA batteries according to the correct polarity showed in the compartment or connect the 4.5V DC power adapter.

3. TIME SETTING

- At normal time displaying mode, hold pressing 'SET' button for seconds till entering time setting mode, and the time setting digit will flash. Press 'UP' or 'DOWN' button to adjust.
- Press SET to confirm. The minute setting digit will flash. Press 'UP' or 'DOWN' button to adjust.
- Press SET to confirm. The 12/24HR setting digit will flash. Press 'UP' or 'DOWN' button to adjust.
- Press SET to confirm. The year setting digit will flash. Press 'UP' or 'DOWN' button to adjust.
- Press SET to confirm. The month setting digit will flash. Press 'UP' or 'DOWN' button to adjust.
- Press SET to confirm. The date setting digit will flash. Press 'UP' or 'DOWN' button to adjust.
- Press SET to confirm. The language will flash. Press 'UP' or 'DOWN' button to adjust.

Country	English	German	French	Spanish	Italian	Dutch	Denmark	Russian
Abbreviation	EN	GE	FR	ES	IT	NE	DA	RU
Sunday	SU	SO	DI	DO	DO	ZO	SO	BC
Monday	MO	MO	LU	LU	LU	MA	MA	ПH
Tuesday	TU	DI	MA	MA	MA	DI	TI	BT
Wednesday	WE	MI	ME	MI	ME	WO	ON	cp
Thursday	TH	DO	JE	JU	GI	DO	TO	ЧТ
Friday	FR	FR	VE	VI	VE	VR	FR	пТ
Saturday	SA	SA	SA	SA	SA	ZA	LO	сб

- Press SET to confirm.

Holding 'UP' or 'DOWN' for seconds, the flash digit will change faster. The setting order is hour → minute → 12/24 hr → year → month → date → language of day → exit.

If there is no more operation for 1 minute, it will save the existing setting and turn to normal displaying or press 'SET' button again to confirm the setting

4. ALARM & SNOOZE SETTING

There are 2 options for alarm: either clock wake up or radio wake up.

a) Clock Wake Up

- At normal time displaying mode, press 'MODE' button once to enter the mode of alarm. Press 'UP' button to turn on the alarm function, and there is a signal of  on the screen. Hold pressing 'SET' button for seconds till entering alarm setting mode, and the time setting digit will flash. Press 'UP' or 'DOWN' button to adjust. Holding pressing 'UP' or 'DOWN' for seconds, the flash digit will change faster.
- Press SET to confirm. The minute setting digit will flash. Press 'UP' or 'DOWN' button to adjust.
- Press SET to confirm.
- At alarm time, the alarm sound will last for 1 minute with continuous BI BI per second.

- Press 'SNOOZE-LIGHT' button to turn off the alarm sound at the time it is on. The signal of  is showing on the screen. The alarm will be on again after 5 minutes. Press any other button to turn off the snooze function.
- Press any other button except 'SNOOZE-LIGHT' button to turn off the alarm sound at the time it is on, and the alarm sound will be on again after 24 hours.
- If there is no more operation for 1 minute, it will save the existing setting and turn to normal displaying or press 'SET' button again to confirm the setting.

b) **Radio Wake Up**

- At normal time displaying mode, press 'MODE' button twice to enter the mode of radio wake up. Press 'UP' button to turn on the radio wake up function, and there is a signal of  on the screen
- Hold pressing 'SET' button for seconds till enter 'radio wake up' setting mode, and the time setting digit will flash. Press 'UP' or 'DOWN' button to adjust.
- Press SET to confirm. The minute setting digit will flash. Press 'UP' or 'DOWN' button to adjust.
- Press SET to confirm.

When the alarm time is on, the radio will be turned on at the setting frequency. (The setting frequency, refer to "alarm radio setting") at the volume of level 2. It will be gradually increased at step of volume 2 in each 10 seconds. When the volume level arrives 12, it will stop increasing.

- Press 'SNOOZE-LIGHT' button to turn off the radio for 5 minutes. The signal of  is showing on the screen. The radio will be on again after 5 minutes. Press RADIO button to turn off the snooze function.
- Press RADIO button to turn off the alarm sound at the time it is on, and the alarm sound will be on again after 24 hours.
-
- If there is no more operation for 1 minute, it will save the existing setting and turn to normal displaying or press 'SET' button again to confirm the setting.

5. **RADIO SETTING**

- Press 'RADIO ON/OFF' button to turn the radio on.
- Press 'UP' or 'DOWN' button for seconds, it will start to search frequency automatically. When a signal is found, it will stop searching and broadcast.
- Press 'VOL-' or 'VOL+' to adjust the volume.
- Press 'RADIO ON/OFF' once to turn off the radio and turn back to normal time displaying mode.

6. **Radio memo**

- At your favorite frequency, press 'SET' button once and the frequency will be flash.
- Press 'UP' or 'DOWN' button to choose the memo number which you want to record.
- Press 'SET' to confirm. It can record 30 memos in totally.
- When turn on radio mode next, press 'SET' button once, then press 'UP' or 'DOWN' button to choose the memo number which recorded before. Your recorded favorite frequency directly in memo and the line under the corresponding memo will be flashing.
- When the power is off, the memo will be lost.

7. **Radio Sleep**

- At the radio mode, hold pressing 'SNOOZE-LIGHT' button to enter into the sleep mode. Press 'UP' or 'DOWN' button to choose the sleep time. The setting order is 00 → 5 → 10 → 15 → ... → 90 → 00. If the radio sleep mode is on, there is a signal of  on the screen. When choose '00', it means radio sleep function is off.

8. **Radio wake up SETTING**

- Press 'RADIO ON/OFF' button to turn the radio on.
- First, choose at the frequency which would be waked you up. Hold pressing 'MODE' button till the frequency and the signal of  is flashing 3 times.

R 0206 / E0206FM

- Press 'MODE' button again to confirm the setting.
- Press 'VOL-' or 'VOL+' to adjust the volume.
- Press 'RADIO ON/OFF' once to turn off the radio
- When the alarm time is on, the selected frequency will be broadcasting.

9. THERMOMETER, HYGROMETER & WEATHER STATION

The temperature and the humidity are measured in every minute.

Range

Temperature: 0°C ~ 50°C -- If the temperature is out of range, the temperature will display LL.L°C/°F(lower) or HH.H°C/°F(higher).

Humidity: 20% ~ 100% (in the temperature range) -- If the temperature is out of range, the humidity will display LL %(lower) or HH %(higher).

Comfortable Level Indication



dry : when the humidity is less than 40%, it will display. (at any temperature)



comfortable : at the temperature range of 20°C to 25°C and the humidity range is between 40% to 70%, it will display.







wet : when the humidity is higher than 70%, it will display. (at any temperature)

If the temperature is not in the range of 20°C to 25°C and the humidity range is between 40% to 70%, it will not display any symbol.

Weather Forecasting

There are totally 4 weather indications:

	SUNNY		SOMETIMES SUNNY & SOMETIMES CLOUDY
	CLOUDY		RAINY



The European directive 2012/19/EC about electronic and electric waste, requires that you can't throw away defective domestic appliance with common waste. Used device has to be collect separately to optimize the recuperation rate and the recycling of the materials to reduce the impact on the health and the environment.

This appliance is not intended for use by persons (including children) with reduced physical, sensory or mental capacities, or by persons lacking in experience or knowledge, unless they are supervised or instructed on the use of this apparatus by a person responsible for their safety. Children should be supervised to ensure they do not play with this appliance.

Precision and precautions about the battery use

- Throwing away a used battery in the environment or with household waste pollutes and avoids the recuperation of reusable materials.
- It is important to limit the battery consumption and to respect the following rules:
 - Favor alkaline battery (last longer than saline battery) and when it's possible use rechargeable battery.
 - Leave used batteries and accumulators in adapted containers that you can find in some retailers. In that way, metals don't pollute the environment and the health.
- Battery has to be inserted by respecting the polarity show on the apparel and the battery. An incorrect positioning can damage the apparel, cause leaking and even provoke fire and the explosion of the battery.
- To assure a good functioning, battery has to be in a good condition. If there is a problem, put new battery.
- Never try to recharge battery not made for this. It could leak, warm up, cause fire or explode.
- Replace all the battery at the same time. Never mix up alkaline battery with saline battery.
- Used battery has to be removed.
- Also, remove the battery if you're not using the apparel for a long time.
- Never try to short-circuit the terminal of a battery.
- Never throw away the battery in fire because they can explode.
- Take out the accumulator from the apparel before reload it.
- We recommend that an adult watch if a child change the battery to respect those rules.
- If you swallow a battery, go immediately to your doctor or the hospital.

R 0206 / E0206FM

- For the best ongoing performance, we recommend using only fresh, high-quality, alkaline batteries.

Declaration of Conformity



Captelec declares that this product R 0206 conforms to the guidelines 2014/53/EU, 2011/65/EU, 2014/35/EU and 2014/30/EU.

The full text of the EU declaration of conformity is attached at the end of the package leaflet.

This declaration is invalid if changes have been made to the product for which we have not agreed.

In Croix, 04-2023
CAPTELEC



Importé par / Importiert von / Geïmporteerd door / Imported by :
CAPTELEC, 59170 Croix – FRANCE





ATTESTATION OF CONFORMITY

Attestation Number : AOCRXM201026052-03
Date of Issue: 2020-11-23
Product: Thermometer Clock
Model(s): E0139ST2, E0370, E0368T, E0369T, E0356, E0342, E0359, E0360, E0336, E0340, E0331, E0345, E0346, E0128, E0140, E0201, E0320, E0317WST2H2-V2, E0317WST2H2-V3, E0303, E0302, E0007, E1014R, E1003R, E0004, E0006, E0126R, E0109, E0106, E0319, E0310, E0114, E0315, E0206, E0337, E0107, E0127, E1001R, E1002R, E0329, E0130, E0311, E0111, E0335, E0352
Brand:
Manufacturer & Address:

Bay Area Compliance Laboratories Corp. (Kunshan) hereby declares that the submitted sample(s) of the above equipment has been tested for CE-marking and in accordance with the following European Directives and Standards:

Radio Equipment Directive 2014/53/EU

Essential Requirement	Harmonized Standards	Test Report Number
EMC	ETSI EN 301 489-1 V2.2.3 (2019-11) ETSI EN 301 489-3 V2.1.1 (2019-03)	RXM201026052-02
Radio	ETSI EN 300 220-1 V3.1.1 (2017-02) ETSI EN 300 220-2 V3.2.1 (2018-06)	RXM201026052-01A
Health	EN 50663:2017 EN 62479:2010	RXM201026052-01B
Safety	EN 62368-1:2014+A11:2017	RXM201026052-SF



Mark is permitted only after all applicable requirements are met in accordance with the European Union Rules, including the manufacturer's issuance of a "Declaration of Conformity. The Declaration of Conformity is issued under sole responsibility of manufacturer. This attestation is specific to the standard(s) stated above and compliance with additional standards and/or European directives are applicable.

Attestation by: Oscar Ye
Lab Manager

 Oscar Ye
Signature

