

**Compacte DAB+-radio  
met kleurendisplay  
Art.Nr. 51144  
Instructiehandleiding**



## Inhoud

Locatie van Besturingselement .....	3
Technische Gegevens .....	4
EU-Conformiteitsverklaring .....	5
Voorzorgsmaatregelen.....	6
Batterij Opladen.....	6
Inschakelen.....	7
Modus Veranderen.....	7
DAB-radio Bediening.....	7
FM-radio Bediening.....	8
Bluetooth Bediening.....	10
Systeeminstellingen.....	11
De achtergrondverlichting instelling.....	11
Tijd/datum instelling.....	12
Alarminstellingen .....	12
Sluimerfunctie .....	13
Slaaptimer instelling .....	13
EQ aanpassen (equalizer) .....	13
Taalinstelling .....	14
Fabrieksreset .....	14
Softwareversie.....	14
Vragen en antwoorden.....	14
Afvalverwijdering .....	15

## Locatie van Besturingselement

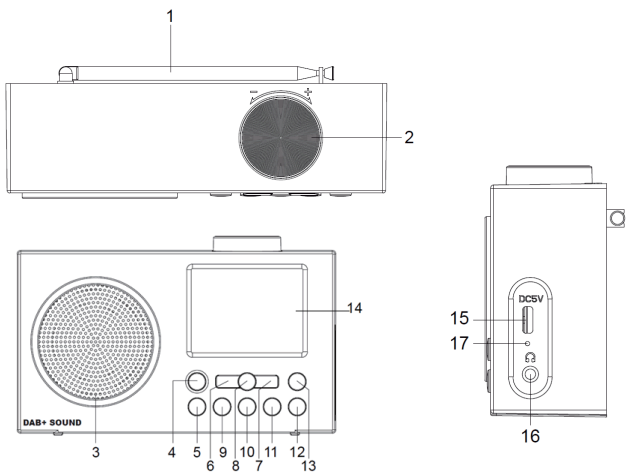

### 1. Antenne

**2. Volumeregeling:** draai naar "-" om het volume te verlagen, draai naar "+" om het volume te verhogen.

### 3. Spreker

### 4. MODE

#### Druk op

Selectie van DAB+/ FM /Bluetooth-bedieningsmodus

#### Houd

Om aan/uit te zetten

### 5. FAV

#### Druk op

Voer de lijst in met "Preset Recall"

#### Houd

Voer de lijst in van "Preset store"

### 6/7.

Navigatiesysteem

• In het menu

- Bij het selecteren van kanalen en titels

## 8. OK

### Druk op:

- Bevestiging van een actie

### Houd

#### DAB/ FM modus

- Volledige kanaalzoekopdracht

#### Bluetooth

- Loskoppelen

**9/10/11/12:** Permanente geheugenknoppen. Roep de opgeslagen stations 1-4 op.

## 13. / M

### Druk op

- Informatie over de kanalen
- Menu afsluiten

### Houd

Doe het hoofdmenu open

## 14. TFT-kleurenscherm met achtergrondverlichting

## 15. DC 5V IN: Stroomaansluiting voor USB Type-C-oplaadkabel

## 16. Hoofdtelefoonaansluiting 3,5 mm

## 17. LED-indicator voor het opladen van de batterij

## Technische Gegevens

Onder voorbehoud van technische wijzigingen en fouten.

De afmetingen zijn bij benadering.

<b>Compacte DAB+-radio met kleurendisplay</b>	
Eenheidsafmetingen	138 x 85 x 50 mm (W x H x D)
Eenheidsgewicht	ca. 295g
Omgevingstemperatuur	+5 °C to +35 °C
Relatieve vochtigheid (niet-condenserend)	5% to 90%
Voeding	USB Type-C (DC 5 V / 1 A)
Batterij	Ingebouwde Li-ion oplaadbare batterij (3,7 V, 2200 mAh), gewicht van de batterij is ongeveer 47G

<b>Compacte DAB+-radio met kleurendisplay</b>	
Luidsspeker	Uitgangsvermogen 3Watt*1 RMS
DAB/DAB+frequentie	174 (5A) – 240 MHz (13F)
FM-frequentie	87.5 – 108 MHz
Antenne	Telescopische antenneca.45cm
Audio-aansluiting	3,5mm koptelefoonaansluiting
Bluetooth-versie	Versie5.0
Frequentie	2.4GHz
Bereik	ca.10m

## **EU-Conformiteitsverklaring**

### **Richtsnoeren en normen**

Dit apparaat voldoet aan de volgende richtlijnen:

- CE-EMC Richtlijn 2014/30/EU
- Richtlijn radioapparatuur (RED) 2014/53/EU
- Richtlijn 2011/65/EU (RoHS 2.0) en de amendement richtlijn (EU)2015/863



### **EU-Conformiteitsverklaring**

EUROtops Versand GmbH verklaart hierbij dat artikel 51144 Compacte DAB+-radio met kleurendisplay voldoet aan de essentiële eisen van de Europese Unie Richtlijn 2014/53/EU.

De volledige tekst van de EU-conformiteitsverklaring is beschikbaar op het volgende adres:

Eurotops Versand GmbH  
 Elisabeth-Selbert-Straße 3  
 40764 Langenfeld, Duitsland  
 Tel: +49-(0)2173-9246888  
 Fax: +49-(0)2173-9990447  
 Email: info@eurotops.de

## Vorzorgsmaatregelen

- De radio mag niet lang bij hoge temperaturen of hoge luchtvochtigheid worden gebruikt, omdat dit het apparaat kan beschadigen.
- Houd de radio uit de buurt van vloeistoffen om schade te voorkomen. Als er water of vloeistof in de radio morst, schakel de radio dan onmiddellijk uit. Als je vragen hebt, raadpleeg de winkel waar je deze radio hebt gekocht.
- Vermijd het gebruik of de opslag van dit apparaat in een stoffige of zanderige omgeving.
- Open en repareer de radio niet zelf.
- De batterij kan alleen onder de opgegeven ingangsspanning van de voeding opgeladen worden. Het aansluiten van een voeding met een andere classificatie kan permanente schade aan de radio veroorzaken en kan gevaarlijk zijn.
- Reinig alleen met een droge doek

## Batterij opladen

### LET OP

De radio wordt gevoed door de ingebouwde lithiumbatterij.

De batterij moet vóór gebruik volledig worden opgeladen met de meegeleverde USB-C-oplaadkabel (80 cm L).

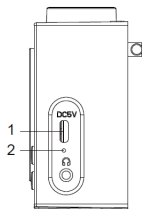



### De batterij opladen:

- Sluit de USB-C-oplaadkabel aan op de USB-poort (1) van het apparaat.
- Sluit de andere kant van de USB-C-oplaadkabel aan op een compatibele USB-voeding met uitgang 5V om op te laden.
- De LED (2) brandt rood terwijl het apparaat wordt opgeladen.
- De batterij is volledig opgeladen wanneer de LED (2) uitgaat.

## Let op:

- Als de radio aan staat tijdens het opladen, blijft de LED rood, zelfs als het opladen is voltooid. Controleer de batterij-indicator om de status van het opladen te zien.
- Zorg ervoor dat de netspanning overeenkomt met de informatie op de voedingseenheid.
- Als de batterij-indicator leeg raakt met het uitroepteken, laad de batterij dan op tijd op.

## Inschakelen

1. Om het aan te zetten, houdt u de knop  op het apparaat 1 – 2 seconden ingedrukt.
  - Het apparaat schakelt over naar de laatst geselecteerde modus en speelt het laatst afgestemde station af.
2. Om het uit te zetten, houdt u de knop  op het apparaat 1 – 2 seconden ingedrukt.
  - Als het apparaat in de batterijmodus staat, schakelt het volledig uit.
  - Als het apparaat is aangesloten op de voeding, schakelt het over naar de stand-bymodus. Om het apparaat volledig uit te schakelen, drukt u lang op de knop  op het apparaat.

## LET OP

- Nadat het apparaat voor de eerste keer is ingeschakeld, schakelt het apparaat automatisch over naar de DAB-modus en voert het een volledige zenderzoekopdracht uit.

## Wijzig de modus

Wanneer de radio is ingeschakeld, drukt u  kort op de knop om de modi van DAB+/ FM/ Bluetooth te schakelen.

## DAB+/DAB-radio Bediening

### DAB+/ DAB-stations afspelen

1. Schakel het apparaat in en kies de DAB+ -modus, druk op de OK-knop om te bevestigen.
2. Druk op de knoppen ◀/▶ om de zenderlijst weer te geven.
3. Druk op de knoppen ◀/▶ om de gewenste zender te selecteren.
4. Druk op de OK-knop om het gewenste station af te spelen.

## Kanaal zoeken (automatisch)

De automatische zenderzoekfunctie zoekt naar alle DAB Band III-kanalen.

1. Houd de OK-knop ingedrukt.
2. De zoekopdracht begint.
3. Het aantal kanalen dat in de zoekopdracht wordt gevonden, wordt weergegeven op het scherm.
4. Nadat de zoekopdracht is voltooid, wordt het eerste station in de stationslijst afgespeeld.

## Kanaal zoeken (handmatig)

1. Om handmatig naar DAB+/DAB-zenders te zoeken, houdt u de knop ingedrukt **ⓘ/M** om het menu te openen.
2. Druk op de knoppen **◀/▶** om naar het menu-item te schakelen <Manual Tune>.
  - Druk op de OK-knop om te bevestigen.
3. Druk op de knoppen **◀/▶** om de frequentie te selecteren.
  - Druk op de OK-knop om te bevestigen.
4. De signaalsterkte wordt nu op het scherm weergegeven. Lijn indien nodig het apparaat/de antenne uit.
5. De gevonden kanalen worden toegevoegd aan de zenderlijst.
6. Druk op de knoppen **ⓘ/M** om naar de zenderlijst te gaan.
7. De nieuw toegevoegde stations kunnen nu afgespeeld worden.

## Opschonen zenders

Met de functie "Prune Invalid " kunnen kanalen die niet meer kunnen worden ontvangen tijdens de volgende zoekopdracht uit de kanaallijst worden verwijderd. Het apparaat verandert bijvoorbeeld van locatie.

1. Houd de knop ingedrukt **ⓘ/M** om toegang tot het Hoofdmenu te krijgen.
2. Druk op de knoppen **◀/▶** om naar het menu-item te schakelen <Prune Invalid>.
  - Druk op de OK-knop om te bevestigen.
3. Druk op de knoppen **◀/▶** om te kiezen tussen <NO> en <YES>.
  - Druk op de OK-knop om te bevestigen.
  - Als u <Yes> selecteert, worden alle inactieve kanalen verwijderd.
4. Druk op de knoppen **◀/▶** om het menu te verlaten.

## FM-radio Bediening

De radio is geschikt voor het ontvangen van FM-radiozenders. Plaats de radio in de buurt van een raam en verleng de antenne volledig.



**LET OP:** Om de ontvangst te verbeteren, kan het nodig zijn om de antenne in een andere richting te richten.

### **FM-radio afspelen**

1. Schakel het apparaat in en kies de FM-modus, druk op de OK-knop om te bevestigen.

- De zenderaam of de frequentie wordt weergegeven op het scherm.

### **Kanaal zoeken (automatisch)**

1. Houd de OK-knop ingedrukt om het automatisch zoeken naar kanalen te starten.

2. De gevonden stations worden automatisch opgeslagen in de favorietenlijst.

- Het laatst gevonden station wordt afgespeeld.

### **Kanaal zoeken (handmatig)**

1. Druk op de knoppen ◀/▶ om frequentie-instellingen te maken.

- Druk hierop om stap voor stap door de frequentieband van 0,05 MHz te bladeren.

- Houd er ingedrukt op om naar de volgende beschikbare zender over te schakelen.

Druk op de OK-knop om naar de volgende beschikbare zender te zoeken.

### **Scaninstelling:**

De gevoeligheid van het zoeken naar stations is instelbaar.

1. Houd de knop ingedrukt **i/M** om toegang tot het Hoofdmenu te krijgen.

2. Druk op de knoppen ◀/▶ om het menu-item <Scan Setting> te selecteren.

- Druk op de OK-knop om te bevestigen.

3. Druk op de knoppen ◀/▶ om te kiezen tussen de instellingen <All Stations> of <Strong Stations>.

- Druk op de OK-knop om te bevestigen.

4. Druk op de knoppen **i/M** om het menu te verlaten.

### **audio instelling**

1. Houd de-knop **i/M** ingedrukt.

2. Druk op de knoppen ◀/▶ om het menu-item <Audio Setting> te selecteren.

- Druk op de OK-knop om te bevestigen.

3. Druk op de knoppen ◀/▶ om te kiezen tussen <Stereo> en <Mono>.

- Druk op de OK-knop om te bevestigen.

4. Druk op de knoppen **i/M** om het menu te verlaten.

## DAB+/FM-zenders opslaan

20 DAB+ en 20 FM-zenders kunnen in het apparaat opgeslagen worden. De stations worden afzonderlijk opgeslagen in twee onafhankelijke zenderlijsten voor DAB- en FM-zenders. Het is ook mogelijk om 4 permanente geheugenknoppen afzonderlijk toe te wijzen.

### Station opslaan

1. Selecteer de zender (DAB+ of FM) die u wilt opslaan.
2. Houd de FAV-knop ingedrukt totdat de favorietenlijst op het scherm verschijnt.
3. Druk op de knoppen ◀/▶ om de gewenste geheugenlocatie (1 – 20) te selecteren.
4. Druk op de OK-knop om het station op de gewenste geheugenlocatie op te slaan.
5. Of houd een van de knoppen 1 ... 4 op het apparaat ingedrukt totdat de tekst <Favorite Station Set> op het scherm verschijnt.

### Opgeslagen zenders oproepen

1. Schakel het apparaat in en selecteer de modus tussen DAB+ en FM.
2. Druk kort op de FAV-knop.

De signaalsterkte wordt nu op het scherm weergegeven.

3. Druk op de knoppen ◀/▶ om de gewenste geheugenlocatie (1 – 20) te selecteren.
4. Druk op de OK-knop om het gewenste station te selecteren.
5. Of druk op een van de knoppen 1 ... 4 op het apparaat.

## Bluetooth Bediening

De radio moet worden gekoppeld met een Bluetooth-apparaat voordat de verzending mogelijk is.

1. Houd de knop  ingedrukt om het apparaat in te schakelen. Druk kort op de knop  om de Bluetooth-modus te selecteren.
  - Druk op de OK-knop om te bevestigen.
  - U hoort een pieptoon wanneer de radio klaar is om te koppelen.
2. Zoek naar Bluetooth-apparaten in de buurt op uw smartphone/tablet.
  - Wanneer de radio is gevonden, geeft uw apparaat de naam <HS-D009>weer.
3. Selecteer de radio op de smartphone/tablet.
  - Er klinkt een pieptoon wanneer de koppeling succesvol is. Er wordt "Verbonden" weergegeven op het radioscherm.

## **muziek-/ audiosignalen afspelen**

- Open een mediaspeler-app op uw smartphone/tablet en begin met het afspelen.
- Controleer het volume op beide apparaten.

Basisfuncties zoals afspelen/pauzeren en trackselectie kunnen worden bediend via de Bluetooth-verbinding.

### **LET OP**

De beschikbare bedieningsfuncties zijn afhankelijk van de geselecteerde mediaspeler-app. Er zijn mogelijkheden dat niet alle functies beschikbaar zijn.

service

- Druk op de OK-knop om het afspelen te pauzeren of voort te zetten.
- Druk op de knoppen ◀/▶ om het vorige of volgende nummer te selecteren.

### **LET OP**

De Bluetooth-verbinding kan verbroken worden door de OK-knop op het apparaat ingedrukt te houden

## **Systeminstellingen**

Het menu is toegankelijk in de DAB+ -modus, FM-modus en Bluetooth-modus.

1. Houd de knop **Ⓜ** ingedrukt om het toegang tot menu voor systeeminstellingen te krijgen.
  2. Druk op de knoppen ◀/▶ om het gewenste menu-item te selecteren.
- Druk op de OK-knop om te bevestigen.

### **De achtergrondverlichting instelling**

De achtergrondverlichting kan worden aangepast in de duur van de uitschakeling (time-out) en het niveau.

1. Druk in de menulijst op de toetsen ◀/▶ om het menu-item <Backlight> te selecteren.
- Druk op de OK-knop om te bevestigen.
2. Druk op de knoppen ◀/▶ om te schakelen tussen <Timeout> en <Level>:
  - <Timeout>: Selecteer hoe de achtergrondverlichting moet worden uitgeschakeld (Altijd aan, 10, 20, 30, 45, 60, 90, 120, 180 seconden).
  - <Level>: Selecteer de instelling van het niveau (Laag, Gemiddeld, Hoog) van de achtergrondverlichting.

## Tijd/datum instelling

De tijd en datum kunnen handmatig of automatisch worden ingesteld via DAB+/FM.

1. Houd de knop ingedrukt **ⓘ/M** om toegang tot het Hoofdmenu te krijgen.
2. Druk op de knoppen **◀/▶** en selecteer menu-item <Time/Date>.
  - Druk op de OK-knop om te bevestigen.
3. Druk op de knoppen **◀/▶** om te schakelen tussen de opties voor het instellen van tijd/datum:
  - <Set Time/Date>: Handmatige tijd-/datuminstelling.
  - <Set Hour System>: Selecteer het weergaveformaat (12/ 24 uur) van de tijd.
  - <Set Date Format>: Selecteer het weergaveformaat (dd-mm-jjjj, mm-dd-jjjj of jjjj-mm-dd) van de datum.
  - <Clock Style>: Selecteer het weergaveformaat (analoog of digitaal) van de klok in de stand-bymodus.
  - <Auto Update>: Automatische tijd-/datuminstelling. Keuzes: <No update>, <Update From Radio>.
3. Druk op de knoppen **ⓘ/M** om het menu te verlaten.

## Alarminstellingen

Naast een klok met datumweergave heeft dit apparaat twee instelbare alarmen met een sluimerfunctie.

De DAB+/FM-radio of een signaaltoon kan worden gebruikt als de alarmtoon voor elke wekker.

### Alarmtijd instellen en in-/uitschakelen

1. Houd de knop ingedrukt **ⓘ/M** om toegang tot het Hoofdmenu te krijgen.
2. Druk op de knoppen **◀/▶** om het menu-item <Alarms> te selecteren.
  - Druk op de OK-knop om te bevestigen.
3. • Druk op de knoppen **◀/▶** om <Alarm 1> of <Alarm 2> te selecteren.
  - Druk op de OK-knop om te bevestigen.
  - Er wordt een alarmpictogram op het scherm weergegeven.
4. Gebruik nu de knoppen **◀/▶** om de volgende instellingen achter elkaar te maken en bevestig door op de OK-knop te drukken:
  - Alarm: <ON>, <OFF>
  - Tijd: <00:00>
  - Bron: <FM>, <DAB> of <Buzzer>
  - Herhalen: <Once>, <Daily>, <Weekends> of <Workday>
  - Volume: <0 – 20>
5. Druk op de knoppen **ⓘ/M** om het menu te verlaten.

Druk op de OK-knop om het alarm uit te schakelen en de radio in de sluimerstand te zetten.

### **LET OP**

Als het DAB-station is ingesteld omdat de alarmtoon niet beschikbaar is, klinkt de alarmtoon (buzzer) na een korte tijd.

### **Sluimerfunctie:**

1. Druk op de OK-knop om een alarm tijdelijk uit te schakelen en de sluimerfunctie in te schakelen.

- De duur kan 5 – 30 minuten worden ingesteld met behulp van de knoppen ◀/▶ of de volumeknop.

- De radio keert terug naar de stand-bymodus. Wanneer het aftellen 0 (nul) bereikt, wordt het alarm opnieuw geactiveerd.

2. Druk op de knoppen  om het alarm permanent uit te zetten.

- Als de radio op batterijen werkt, wordt deze uitgeschakeld na de stand-bymodus.

- Als het apparaat is aangesloten op de voeding, schakelt het over naar de stand-bymodus.

### **Slaaptimer instelling**

De slaaptimer zet de radio na een geselecteerde tijd in de stand-bymodus.

De slaaptimer kan worden ingesteld tussen 15 en 120 minuten.

1. Houd de knop ingedrukt  om toegang tot het Hoofdmenu te krijgen.

2. Druk op de knoppen ◀/▶ om het menu-item <Sleep> te selecteren.

- Druk op de OK-knop om te bevestigen.

3. Gebruik de knoppen ◀/▶ om de gewenste tijd te selecteren en bevestig ervan door op de OK-knop te drukken.

- Mogelijke selectie: <OFF, 15, 30, 45, 60, 1 hour 15 minutes, 1 hour 30 minutes, 1 hour 45 minutes, 2 hours>.

- Het pictogram van de slaaptimer verschijnt op het radioscherm met de ingestelde tijd.

4. Druk op de knoppen  om het menu te verlaten.

### **EQ aanpassen (equalizer)**

1. Druk in de menulijst op de toetsen ◀/▶ om het menu-item <EQ> te selecteren.

- Druk op de OK-knop om te bevestigen.

2. Druk op de knoppen ◀/▶ en selecteer het gewenste geluid (Normaal, Klassiek, Pop, Jazz, Rock, Plat, Film of Nieuws).

- Druk op de OK-knop om te bevestigen.

## Taalinstelling

De menutaal van het apparaat kan in het <Language> menu worden geselecteerd.

De talen hieronder zijn beschikbaar: Engels, Duits, Frans, Noors, Italiaans, Zweeds, Deens, Pools, Fins.

1. Druk in de menulijst op de toetsen ◀/▶ om het menu-item <Language> te selecteren.
  - Druk op de OK-knop om te bevestigen.
2. Druk op de knoppen ◀/▶ om de gewenste taal te selecteren.
  - Druk op de OK-knop om te bevestigen.

## Fabrieksreset

1. Druk in de menulijst op de toetsen ◀/▶ om het menu-item <Factory Reset> te selecteren.
  - Druk op de OK-knop om te bevestigen.
2. Gebruik de knoppen ◀/▶ om <Yes> te selecteren.
  - Druk op de OK-knop om te bevestigen.
  - <Factory Reset> verschijnt op het scherm en het apparaat start opnieuw op.

## Softwareversie

1. Druk in de menulijst op de toetsen ◀/▶ om het menu-item <System Version> te selecteren.
  - Druk op de OK-knop om te bevestigen.

De softwareversie van het apparaat wordt nu op het scherm weergegeven.

## Vragen en antwoorden

Als u problemen ondervindt met uw radio, zijn er enkele snelle en eenvoudige controles die u kunt uitvoeren, die kunnen helpen om het probleem op te lossen.

### Geen DAB-ontvangst

- Als het "No DAB-station" weergeeft, voer dan "Factory Reset" uit op de radio en breid de antenne volledig uit om de ontvangst te krijgen.
- Plaats de radio dicht bij het raam.

### Zwakke radio-ontvangst

- Zorg ervoor dat de antenne is uitgeschoven voor de maximale signaalsterkte en een betere ontvangst. Beweeg de antenne in verschillende richtingen om het beste signaal te krijgen.
- Controleer of u geen andere elektrische apparatuur te dicht bij uw radio of in de buurt van storingsbronnen hebt zoals microgolven, fluorescentielampen, enz. die interferentie veroorzaken.

## **Geen geluid**

- Controleer of het volume gedempt is. Het volumeniveau aanpassen
- Controleer of de radio is ingeschakeld.
- Probeer over te schakelen naar een ander radiostation.

## **De radio gaat niet aan**

- De batterij is leeg. Laad de batterij op en zorg ervoor dat de kabel goed is aangesloten en dat de rode LED bij het opladen brandt.

## **Problemen met Bluetooth geen geluid**

- Zorg ervoor dat het Bluetooth-apparaat is gekoppeld en verbonden.
- Controleer of uw smartphone is ingesteld om audio via Bluetooth te streamen.
- Controleer het volume van het Bluetooth-apparaat en de keuzetoets voor het radiovolume.
- Schakel over naar de Bluetooth-modus.
- Zorg ervoor dat het Bluetooth-apparaat zich binnen bereik bevindt.

## **Moeten de apparaten elke keer “gekoppeld” worden?**

Als een apparaat eenmaal is gekoppeld, hoeft het meestal niet meer opnieuw te worden gekoppeld. De meeste apparaten doen dit automatisch.

Als dit niet het geval is, sluit u uw apparaat opnieuw aan op de radio volgens de instructies die worden beschreven in het gedeelte "Bluetooth-bediening".

## **Algemeen**

Het apparaat kan slechts met één Bluetooth-apparaat tegelijk verbinding maken. Compatibiliteit kan niet voor alle Bluetooth-apparaten worden gegarandeerd.

## **ATTENTIE!!!**

Ruilen of terugzenden is uitgesloten, indien de goederen door onkundig gebruik beschadigd zijn.

## **AFVALVERWIJDERING:**

De verpakking is recyclebaar. De verpakking daarom niet huishoudelijk afval doen, maar milieuvriendelijk afvoeren.



Verwijder eerst de batterijen! Apparaat en batterijen, indien deze worden afgedankt, eveneens milieuvriendelijk afvoeren. Dus niet bij het huisvuil, maar naar een recyclingdepot voor gebruikte elektrische en elektronische apparaten. Informatie hierover is verkrijgbaar bij de gemeentelijke of bevoegde instanties voor de afvalverwijdering.

Eurotops Versand GmbH  
Elisabeth-Selbert-Straße 3  
40764 Langenfeld, Duitsland



Voor technische informatie, kunt u bellen of mailen  
in Nederland tel.: 020 262 195 8 or [info@eurotops.nl](mailto:info@eurotops.nl)

Een eventuele teruggave van de producten dient te worden gericht aan  
het retouradres vermeld op uw factuur.

© 01.12.2023 Alleen voor privégebruik en voor het beschreven gebruik.