

Gebruiksaanwijzing versie 4.1 NL  
Lichtgewicht rollator

**TAİMA** **M** **GT**  
**S** **GT**

**TAİMA** **M** **ECO**

## Hartelijk dank voor uw keuze voor de TAiMA rollator van DIETZ.

De TAiMA rollator is stevig en licht en neemt - ingeklapt - maar weinig ruimte in. Hij ondersteunt bij alle wandelingen en boodschappen en biedt op het juiste moment een plekje om te kunnen zitten en uitrusten.

Lees eerst deze gebruiksaanwijzing zorgvuldig door om alle functies van de rollator te leren kennen.

Ook vindt u hier informatie die u er bij helpt om de rollator (verkeers-)veilig te kunnen gebruiken en de waarde zo goed mogelijk te behouden.

Als u meer informatie over het onderhoud nodig heeft, dan raden wij u aan uw vakhandelaar te raadplegen.

Op onze website vindt u altijd alle actuele informatie over uw product.

Voor feedback en vragen over de productveiligheid en over terugroepacties kunt u schriftelijk of telefonisch contact opnemen met DIETZ. U vindt onze contactgegevens op de achterzijde van de gebruiksaanwijzing.



### OPMERKING

Als u de gebruiksaanwijzing in groter formaat wilt inzien, kunt u deze via **[www.dietz-rehab.de](http://www.dietz-rehab.de)** downloaden in pdf-formaat.

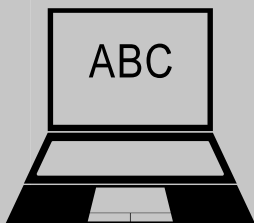

### 01 Belangrijke informatie

Gebruiksdoel	4
Indicatie	4
Contra-indicaties	4
Tekens en symbolen	4

### 02 Productbeschrijving

Leveringsomvang	4
Optionele accessoires	5
Opbouw van de TAiMA	5

### 03 Rollator opbouwen

Rollator opstellen/uitklappen	6
Hoogte van de handvaten instellen	6

### 04 Rollator gebruiken

Lopen met de rollator	7
Kantelhulp	7
Bedrijfsremmen	8
Blokkeerremmen	8
Remmen instellen	9
Rollator inklappen	9

### 05 Accessoires

Accessoires aanbrengen en gebruiken	10
Rollatortas standaard (af fabriek)	10
Rollatortas (optioneel)	10
Rugbeugel (af fabriek & optioneel)	10
Wandelstokhouder (af fabriek)	11
Tafelblad (optioneel)	11
Eénhandsrem (optioneel)	12

Schuifhandvaten, verlengd (optioneel)	12
Paraplu (optioneel)	12
Accessoires en hulpstukken van andere fabrikanten	13

### 06 Veiligheidsinformatie

Veiligheidsinstructies	13
------------------------	----

### 07 Opmerkingen over het gebruik

Onderhoudsplan TAiMA	15
Storingen zoeken en verhelpen	17
Reparatie/onderhoud	18
Reiniging	18
Desinfectie	19
Doorgifte en hergebruik	19
Opslag	19
Recycling	19
Productkenmerking	20

### 08 Fabrikantverklaringen

Garantie	21
Levensduur	21
Aansprakelijkheid	21

### 09 Technische documentatie

Afmetingen en technische gegevens	22
Productcontroles	23
Omgevingsvoorwaarden	23
Bepaling van de identificatiegegevens	23

## GEBRUIKSDOEL

De TAIiMA dient als loophulp en in beperkte mate ook als zitgelegenheid voor korte pauzes voor personen met beperkte mobiliteit en met een lichaamsgewicht van maximaal 150 kg.

De rollator is bedoeld voor gebruik binnens- en buitenshuis en dient uitsluitend te worden gebruikt op een vaste en vlakke ondergrond.

Het beoogde gebruik kan afwijken bij producten die op maat zijn gemaakt. Dit wordt in een dergelijk geval aangegeven. In dat geval geldt ook de met het product meegeleverde documentatie.

## INDICATIE

Het gebruik van de TAIiMA is geïndiceerd bij

- ▶ loopmoeilijkheden als gevolg van beperkingen van het actieve of passieve bewegingsapparaat
- ▶ coördinatieproblemen tijdens de loopfase
- ▶ verminderde belastbaarheid

## CONTRA-INDICATIES

Het gebruik van de TAIiMA is niet geïndiceerd bij

- ▶ waarnemingsstoornissen
- ▶ ernstige evenwichtsstoornissen
- ▶ een lichaamsgewicht van meer dan 150 kg

De rollator is niet geschikt voor kinderen.

De TAIiMA mag niet worden gebruikt als opstaphulp, transporthulp voor grote lasten/ personen of vergelijkbare doeleinden.

## TEKENS EN SYMBOLEN

Deze symbolen wijzen op tekstpassages die nuttig zijn voor het alledaagse gebruik van dit product.



### WAARSCHUWING

**Veiligheidsgevaar!** Waarschuwingen moeten altijd worden opgevolgd!

We wijzen u erop dat bij niet-naleving letselgevaar kan ontstaan en/of schade aan de rollator of de omgeving kan worden toegebracht.



### OPMERKING

Tips en suggesties die het gebruik makkelijker maken.

## LEVERINGSOMVANG

In de leveringsomvang van de TAIiMA zijn de volgende onderdelen en accessoires inbegrepen:

- ▶ TAIiMA rollator
- ▶ Gebruiksaanwijzing
- ▶ Rollatortas en rugbeugel standaard
- ▶ Wandelstokhouder (links/rechts te monteren)
- ▶ Kantelhulp

De TAIiMA rollator wordt gebruiksklaar gemonteerdgeleverd. Controleer na het uitpakken of de rollator volledig en onbeschadigd is. Als de inhoud herkenbaar beschadigd is, moet dit onmiddellijk worden gemeld bij de transporteur.

## OPTIONELE ACCESSOIRES

Voor uw TAIiMA rollator zijn de volgende accessoires verkrijgbaar:

- ▶ Rollatortas  
art.nr. 290101 voor M\_GT & M\_ECO  
art.nr. 290102 voor S\_GT
- ▶ Rugbeugel 'Comfort', gevoerd  
art.nr. 290038
- ▶ Eénhandsrem  
art.nr. 290105 (links)  
art.nr. 290104 (rechts)
- ▶ Extra lange schuifhandvaten, alleen voor M\_GT & M\_ECO  
art.nr. 290106
- ▶ Paraplu voor zon- en regenbescherming  
art.nr. 601270 (rood)  
art.nr. 601271 (macchiato)
- ▶ Tafelblad  
art.nr. 280009

## OPBOUW VAN DE TAIiMA

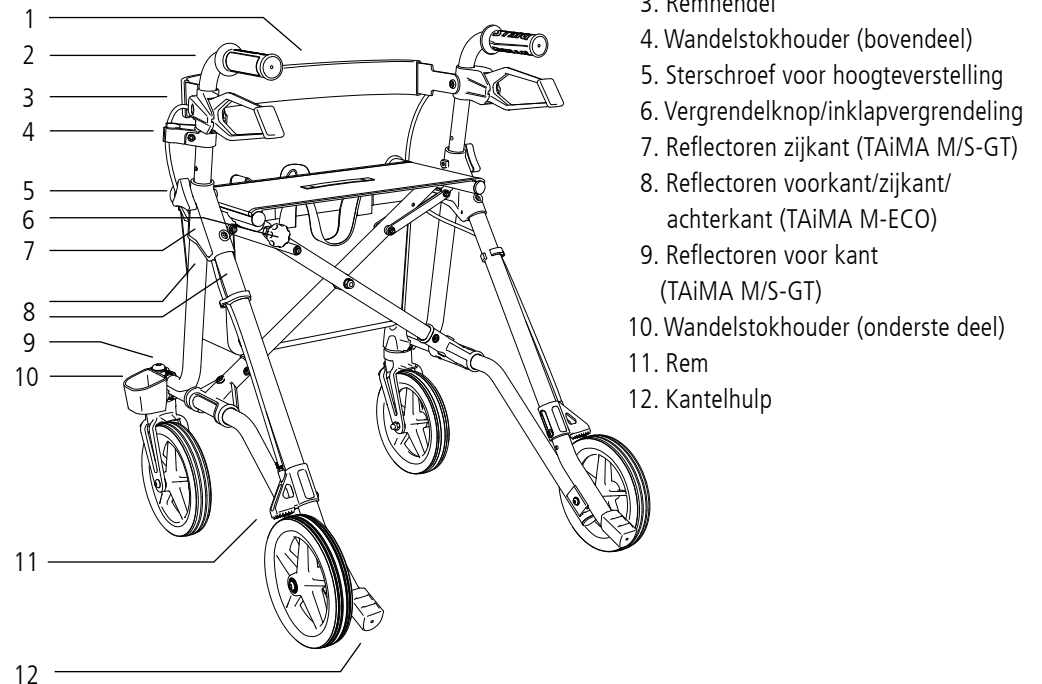

## ROLLATOR OPBOUWEN

De TAIiMA is af fabriek volledig gemonteerd. In de volgende hoofdstukken wordt omschreven hoe de rollator moet worden opgebouwd en aan uw wensen kan worden aangepast, zodat u deze comfortabel kunt gebruiken.

## ROLLATOR OPSTELLEN/UITKLAPPEN

1. Zet de rollator zo voor u neer dat de handvaten naar u toe wijzen.
2. Druk de zijbuizen van het zitvlak uit elkaar en naar beneden, totdat de rollator volledig is uitgeklaapt **A**. De inklapvergrendeling (rode knop) **B** moet hoorbaar vastklikken.

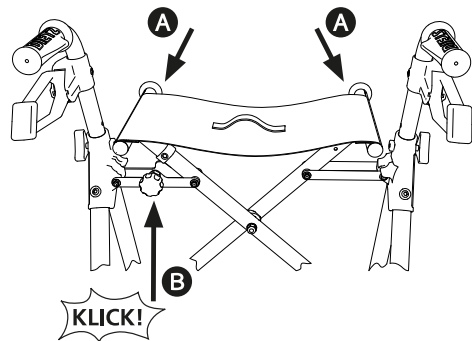

### WAARSCHUWING

**Veiligheidsgevaar!** Gebruik de rollator uitsluitend als de inklapvergrendeling correct is vastgeklikt. \_\_\_\_\_

### WAARSCHUWING

**Beknellingsgevaar!** Pas bij het bedienen van de inklapvergrendeling en bij het uit- en inklappen van de rollator op uw handen, vingers en kledingstukken! \_\_\_\_\_

## HOOGTE VAN DE HANDVATEN INSTELLEN

1. Draai schroef **B** los en haal de sterschroef er volledig uit.
2. Plaats vervolgens de handvaten op de gewenste hoogte.
3. Plaats de sterschroef **B** nu weer terug en draai deze vast.

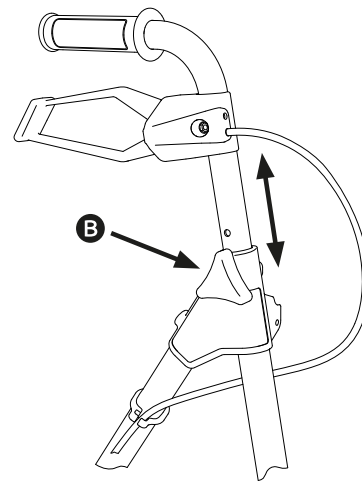

### OPMERKING

De TAIiMA moet op uw individuele grootte worden ingesteld voordat u deze correct kunt gebruiken. Deze instelling moet door een geschoold persoon worden uitgevoerd. \_\_\_\_\_

## DE TAIiMA GEBRUIKEN

Maak uzelf voor het eerste gebruik vertrouwd met uw TAIiMA, zodat u zich veilig voelt tijdens het gebruik. In dit geval adviseren wij om een begeleider in te schakelen.

Voordat u de rollator gaat gebruiken, moet u controleren of deze correct is gemonteerd:

- Zijn alle onderdelen goed bevestigd?
- Zijn alle schroeven vastgedraaid?
- Functioneren de remmen?
- Staat de rollator op alle vier de wielen?
- Is de inklapvergrendeling vastgeklikt?

## LOPEN MET DE ROLLATOR

Ga achter de rollator staan en pak de schuifhandvaten met beide handen vast. Als u stevig staat, lost u beide remmen. Nu kunt u gaan lopen.

### WAARSCHUWING

**Veiligheidsgevaar!** De volgende punten hebben betrekking op de veiligheid! \_\_\_\_\_

- Schuif de rollator niet te ver voor u uit. Voor een goede ondersteuning moet de rollator dicht bij het lichaam blijven.
- Beheers het tempo eventueel door beide remhendels licht en gelijkmatig in te knijpen.
- Loop rechtop en kijk vooruit, zodat u hindernissen op tijd waarneemt en er omheen kunt rijden.

- Gebruik de rem op afdalingen (trek de remhendels naar boven) en gebruik de rollator niet op te steile wegen.
- We raden af om met de rollator achteruit te lopen.

## KANTELHULP

Door de rollator enigszins te kantelen, kunt u stoepranden en andere hindernissen gemakkelijker overwinnen.

1. Let erop dat u stevig staat.
2. Druk met de tenen zacht op het kantelpedaal. De voorwielen van de rollator worden daardoor iets opgetild.
3. Schuif de rollator op de hindernis en haal uw voet weer van het pedaal af.

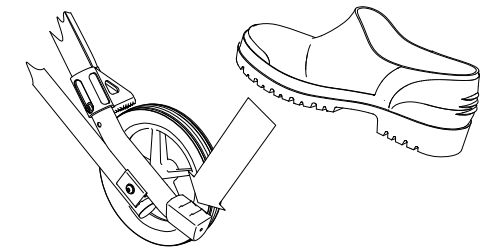

### WAARSCHUWING

**Kantelgevaar!** Houd er steeds rekening mee dat het bedienen van het kantelpedaal uw evenwicht kan verstoren. \_\_\_\_\_

## BEDRIJFSREMME

Hier leert u hoe u de remmen moet gebruiken tijdens het lopen (bedrijfsremmen). Dit kan nodig zijn als u bijvoorbeeld een lichte helling afloopt. Zo worden de wielen licht geremd en rolt de rollator niet van u weg.

1. Om de rollator tijdens het lopen gedoseerd te remmen, trekt u beide remhendels lichtjes en gelijkmatig omhoog **A**.
2. Zodra u de remmen weer in hun neutrale stand zet, lopen de wielen weer vrij.

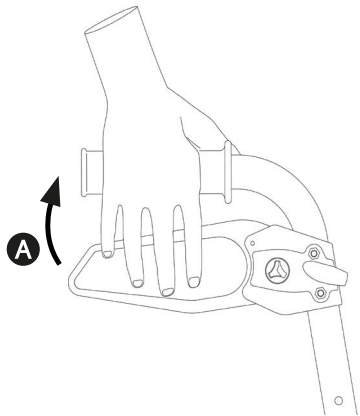

## BLOKKEERREMME



### WAARSCHUWING

**Beknellingsgevaar!** Zorg er dan voor dat u de remhendel met alle 4 de vingers vastpakt als u de blokkeerrem van de rollator bedient om vastlopen te voorkomen.

Ga als volgt te werk als u de rollator wilt 'parkeren':

1. Om de remmen te blokkeren (blokkeerrem) drukt u de remhendels naar beneden **B**. Deze klikken duidelijk hoorbaar en automatisch vast.
2. Trek de remhendels weer naar boven om de remmen te lossen **C**.

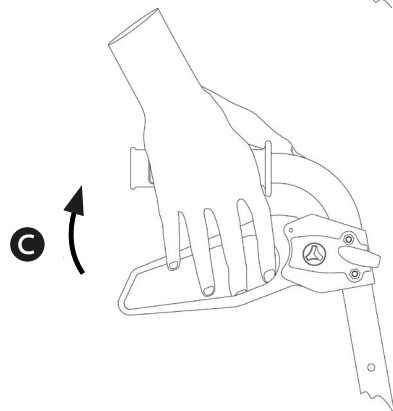
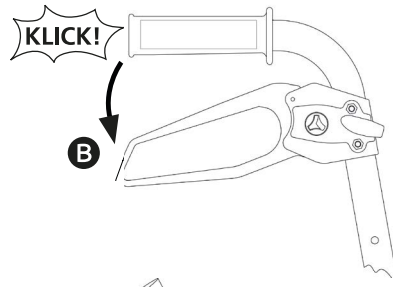

## REMME INSTELLEN

Op deze manier kunt u herkennen of de remmen correct zijn ingesteld:

- ▶ De remhendels en de remkabels mogen niet los zitten (er mag geen sprake zijn van 'speling').
- ▶ Als u de remhendels loslaat, moeten de wielen zonder sleepgeluiden kunnen draaien.
- ▶ Eventueel kan de remwerking met de stelschroef **C** van de remkabel op de remblokken van de achterwielen worden ingesteld.

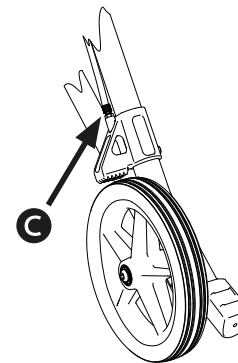

### WAARSCHUWING

**Veiligheidsgevaar!** Neem contact op met een geautoriseerde vakhandelaar als u problemen ondervindt bij het instellen van de remmen! Alleen zo kan het veilige gebruik van de rollator worden gegarandeerd.

**Veiligheidsgevaar!** Draai de schroef er nooit volledig uit, omdat anders de rem niet meer werkt.

## ROLLATOR INKLAPPEN

De TAIiMA kan eenvoudig worden ingeklapt. In ingeklapte toestand kan de rollator zelfstandig blijven staan, wat een groot voordeel betekent voor het plaatsbesparend opbergen.

1. Maak de inklapvergrendeling **A** los door de rode knop naar u toe te trekken.
2. Trek tegelijkertijd het zitvlak aan de trekband **B** omhoog.
3. De rollator klappt nu in.

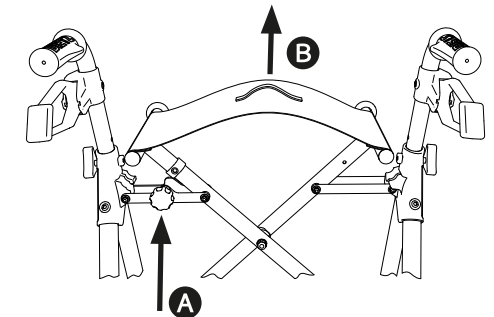

### WAARSCHUWING

**Beknellingsgevaar!** Pas bij het bedienen van de inklapvergrendeling en bij het uit- en inklappen van de rollator op uw handen, vingers en kledingstukken!

## ACCESSOIRES AANBRENGEN EN GEBRUIKEN

Uw TAIiMA is standaard uitgerust met boodschappentas, ruggordel en wandelstokhouder. Optioneel zijn meer accessoires verkrijgbaar (zie hoofdstuk 'Optionele accessoires').

### ROLLATORTAS STANDAARD (AF FABRIEK)

De rollatortas standaard is goedgekeurd voor het transporteren van voorwerpen tot in totaal maximaal 5 kg.

1. Om de rollatortas vast te haken, neemt u de beide zijdelingse lussen **A** en schuift u deze over de beide bevestigingsstangen.
2. Als u de rollatortas wilt wegnemen, pakt u opnieuw de lussen vast en trekt u de rollatortas naar voren weg.
3. Het vastpakken van de draaglussen **B** gaat gemakkelijker als u de rollatortas eerst neerzet en daarna de lussen aan beide zijden vastgrijpt.

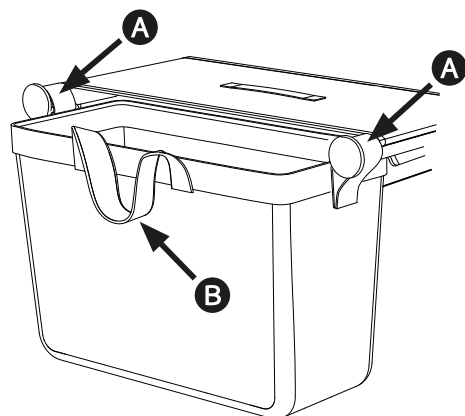

### ROLLATORTAS (OPTIONEEL)

Uw TAIiMA kan als optie worden uitgerust met een rollatortas, die kan worden gesloten. Die rollatortas is goedgekeurd voor maximaal 12 kg (TAiMA S-GT) of 15 kg (TAiMA M-GT en M-ECO).

Het bevestigen, losnemen en dragen van deze tas functioneert op dezelfde manier als bij de boodschappentas (zie de beschrijving in het vorige hoofdstuk).

Bovendien kan de rollatortas met een ritssluiting worden afgesloten.

### RUGBEUGEL (AF FABRIEK & OPTIONEEL)

De rugbeugel **A** is al af fabriek op uw TAIiMA gemonteerd.

Als u het optionele comfort van de rugband (zacht en extra breed) wilt, neem dan contact op met uw medische winkel voor montage.

Dankzij de rugbeugel kunt u veilig plaatsnemen en wordt u geholpen bij het vinden van de juiste positie op de zitting van de TAIiMA.

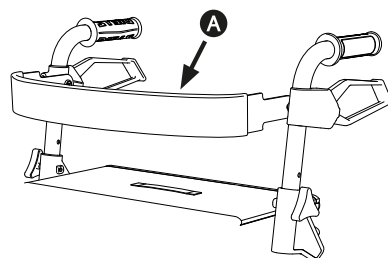

### WARNING

**Kantelgevaar!** Let erop dat de remmen zijn vergrendeld voordat u plaatsneemt, en dat de kantelstabiliteit door het leunen tegen de rugbeugel minder wordt.



### WAARSCHUWING

**Kantelgevaar!** Let erop dat de remmen zijn vergrendeld voordat u plaatsneemt, en dat de kantelstabiliteit door het leunen tegen de rugbeugel minder wordt.



### OPMERKING

De zitting is alleen bedoeld voor korte zitperiodes, als u bijvoorbeeld tijdens een wandeling een kleine pauze wilt nemen. Voor langere pauzes adviseren wij u om een gebruikelijke zitgelegenheid op te zoeken!

### WANDELSTOKHOUDER (AF FABRIEK)

De wandelstokhouder is al af fabriek op uw rollator aan de rechterzijde gemonteerd.

1. Als u de wandelstok op de rollator wilt bevestigen, plaatst u eerst de rubberen voet van de wandelstok in het onderste deel van de wandelstokhouder **A**.
2. Daarna klikt u met weinig druk de stok in de bovenste klem van de wandelstokhouder **B**.

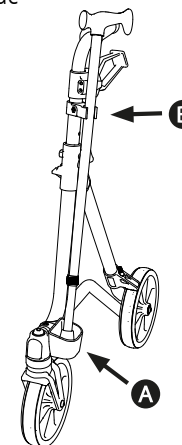

Als het voor u handiger is om de wandelstok aan de linkerzijde te plaatsen, kunnen het onderste en bovenste deel van de wandelstokhouder worden losgemaakt en aan de linkerzijde worden aangebracht. Neem contact op met een geautoriseerde vakhandelaar voor deze montage.

### TAFELBLAD (OPTIONEEL)

Het tafelblad is bedoeld voor het transporteren van kleine voorwerpen tot max. 5 kg en uitsluitend bedoeld voor gebruik binnenshuis.

Plaats het tafelblad op de zittingbespanning. Aan de onderzijde zijn vier pennen aangebracht, die u in de vier gaten in de zittingbespanning kunt plaatsen.

Verplaats de rollator altijd bijzonder voorzichtig als u voorwerpen op het tafelblad vervoert. Bij schokkerige bewegingen kunnen de voorwerpen omvallen of op de grond vallen.

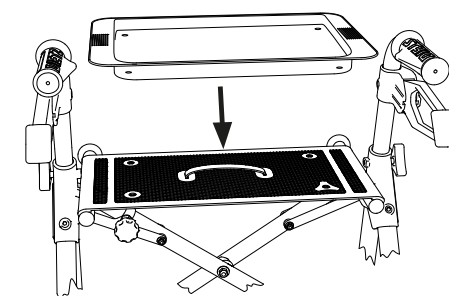

### WAARSCHUWING

**Verbrandingsgevaar!** Vervoer geen hete voorwerpen of dranken op het tafelblad. U zou zich bij eventueel omvallen van de lading kunnen verbranden.

## EÉNHANDSREM (OPTIONEEL)

Mocht u in een van beide handen over onvoldoende kracht beschikken voor een veilige bediening van de remmen, kunnen de TAiMA M-GT en M-ECO worden voorzien van een éénhandsrem. Deze moet door een geautoriseerde vakhandelaar op de rollator worden gemonteerd.

- ▶ Voorwaarde voor het uitrusten met een éénhandsrem is dat u in de hand waarmee u gaat remmen over voldoende kracht beschikt om een veilig gebruik te kunnen garanderen.
- ▶ Dezelfde gebruiks- en onderhoudsinstructies zijn geldig als voor de uitvoering met remhendels aan beide handvaten.

## SCHUIFHANDVATEN, VERLENGD (OPTIONEEL)

De TAiMA M-GT en de M-ECO kunnen worden voorzien van verlengde schuifhandvaten. Deze worden toegepast als u vanwege uw lichaamsafmeting tijdens het schuiven van de rollator niet rechtop kunt lopen.



### WAARSCHUWING

**Veiligheidsgevaar!** Neem contact op met een geautoriseerde vakhandelaar voor de montage van de verlengde schuifhandvaten. \_\_\_\_\_

De exacte afstelling van de handvaten, het gebruik van de remmen en de instelling van de remmen verloopt precies zoals bij de

standaard schuifhandvaten. Lees hiervoor de hoofdstukken 'Hoogte van de handvaten instellen', 'Remmen', 'Blokkeerremmen' en 'Remmen instellen'.

## PARAPLU (OPTIONEEL)

Uw TAiMA kan worden voorzien van een paraplu, die tevens dienst kan doen als zonnenscherm.

De montage is beschreven in een aparte gebruiksaanwijzing, die bij het accessoire is meegeleverd. Laat het scherm door een geautoriseerde vakhandelaar monteren en vraag naar de gebruiksaanwijzing.



### WAARSCHUWING

**Kantelgevaar!** Door het monteren van een paraplu kan de kantelstabiliteit van de rollator verminderen!

**Veiligheidsgevaar!** Neem alle gebruiks- en veiligheidsinstructies in de aparte gebruiksaanwijzing van de paraplu in acht! \_\_\_\_\_

## ACCESSOIRES EN HULPSTUKKEN VAN ANDERE FABRIKANTEN

In principe mogen alleen originele accessoires van DIETZ GmbH worden gebruikt. Als er producten van andere fabrikanten op de Rollator worden gemonteerd, gaat de verantwoordelijkheid voor de veiligheid van het product over op degene die het accessoire of het hulpstuk heeft gemonteerd. De conformiteit van de combinatie van accessoire/hulpstuk en product moet dan opnieuw worden bevestigd door degene die de montage uitvoert. De door DIETZ bevestigde conformiteit op grond van MDR 2017/745, bijlage II, komt hiermee te vervallen.



### WAARSCHUWING

**Productveiligheid!** Als er hulpstukken of accessoires worden gebruikt die niet door DIETZ worden verkocht, kan de veiligheid van het product niet worden gegarandeerd.

**Veiligheidsgevaar!** Als er accessoires of hulpstukken op de rollator worden gemonteerd, moeten altijd de veiligheidsinstructies in de gebruiksaanwijzing bij het betreffende accessoire of hulpstuk worden opgevolgd. \_\_\_\_\_

## VEILIGHEIDSINSTRUCTIES

Als de TAiMA conform het beoogde bestemmingsdoel wordt gebruikt zoals is aangegeven in deze gebruiksaanwijzing, levert het gebruik geen gevaren op.



### WAARSCHUWING

Volg alle veiligheidsinstructies op, anders kan er een risico op verwondingen bestaan! \_\_\_\_\_

- ▶ De rollator mag alleen op een vaste en vlakke ondergrond worden gebruikt!
- ▶ Gebruik de bedrijfsrem op wegen die omlaag lopen (trek de remhendels naar boven).
- ▶ Als uw TAiMA is uitgerust met luchtbanden, dient u de bandenspanning regelmatig te controleren.
- ▶ De rollator moet stevig op alle vier de wielen staan!
- ▶ Controleer vóór gebruik van de rollator of alle gemonteerde onderdelen goed vastzitten, of de remmen werken en of de inklapvergrendeling vastgeklit is.
- ▶ Blokkeer altijd beide remmen voordat u op de zitting van de rollator gaat zitten.
- ▶ De zitting van de rollator is alleen bedoeld voor korte zitperiodes, bijvoorbeeld voor een korte pauze tijdens een wandeling!
- ▶ Let op: bij een evenwichtsverschuiving als gevolg van lichaamsbewegingen kan het risico dat de rollator kantelt, groter worden. Let er daarom altijd op dat u de belasting op de rollator gelijkmatig verdeeld!





- ▶ Hang geen tassen aan de handvaten of aan andere delen van de rollator, omdat ook hierdoor het kantelrisico toeneemt!
- ▶ Pas op uw handen, vingers en kledingstukken tijdens het bedienen van de inklapvergrendeling en het uit- en inklappen van de rollator! Er bestaat beknelingsgevaar!
- ▶ Overschrijd nooit de maximale belasting van 150 kg voor gebruiker incl. lading.
- ▶ Stel de rollator niet langdurig bloot aan direct zonlicht, warmtebronnen of lage temperaturen, omdat onderdelen van het product (bijv. frame of handvaten) zeer heet (> 41 °C) of zeer koud (< 0 °C) kunnen worden en daardoor verwondingen aan de huid kunnen ontstaan.
- ▶ Zorg ervoor dat de rollator nooit in de directe omgeving van nooduitgangen en vluchtwegen geplaatst wordt en deze blokkeert.
- ▶ Gebruik de rollator nooit onder invloed van alcohol of andere middelen die uw aandacht of reactievermogen kunnen beïnvloeden.
- ▶ Gebruik de rollator uitsluitend voor het beschreven doel. Rijd er niet ongeremd mee tegen obstakels zoals traptreden of randen.
- ▶ Kinderen mogen niet met de rollator spelen; de rollator mag niet in strijd met het beoogde gebruiksdoel worden gebruikt!
- ▶ Als u op de rollator zit, mag u deze niet met uw voeten voortbewegen of door andere personen worden geduwd.

- Hierdoor ontstaat letselgevaar en kan schade aan de rollator worden veroorzaakt.
- ▶ Houd u zich op de openbare weg aan de verkeersregels.
  - ▶ Draag indien mogelijk lichte, opvallende kleding en let erop dat de reflectoren altijd goed zichtbaar zijn. Zo wordt u beter gezien door de andere weggebruikers.
  - ▶ Gebruik de rollator nooit om op te zitten in het openbaar vervoer of in andere voertuigen. Anders levert dat een verhoogd valrisico op.
  - ▶ Rij de rollator nooit op een roltrap, omdat daar een verhoogd valrisico bestaat!
  - ▶ Trappen mogen alleen met ondersteuning van hulpverleners worden beklommen, voor zover er geen lift of hellingbanen aanwezig zijn.
  - ▶ De lagers in de wielen kunnen beschadigd raken door inwerking van zand, zeewater of strooizout. Als u deze omstandigheden met de rollator bent tegengekomen, moet u deze daarna grondig reinigen.
  - ▶ Rails en dergelijke obstakels moet u, als u deze niet kunt ontwijken, altijd in een rechte hoek (90°) oversteken.
  - ▶ De rollator mag niet worden gebruikt voor het vervoeren van zware goederen. Voorwerpen mogen alleen in de mand worden vervoerd, zoals is beschreven in hoofdstuk 'Accessoires'.
  - ▶ Ernstige incidenten met de rollator moeten aan de fabrikant en de

verantwoordelijke instanties worden gemeld.

- ▶ Als u een functiebeperking bij uw rollator vaststelt, breng deze dan onmiddellijk voor reparatie naar uw geautoriseerde vakhandelaar.
- ▶ Voorafgaand aan de ingebruikneming na opslag langer dan een jaar moeten alle in het onderhoudsplan vereiste inspecties worden uitgevoerd.

## ONDERHOUDSPAN TAIMA

Te controleren	Omschrijving	maandelijks voor gebruik	x
<b>Remmen/ blokkeerremmen:</b> Functie	Met naar beneden gedrukte/gelokkeerde remhendels (blokkeerrem) of aangetrokken remhendels (bedrijfsrem) mogen de achterwielen niet kunnen draaien.  De remmen moeten opnieuw worden ingesteld als de remkabels of de achterwielen zijn vervangen. Deze werkzaamheden mogen uitsluitend door een geautoriseerde vakhandelaar worden uitgevoerd.	x	
<b>Schuifhandvaten:</b> Stabiliteit	1. De sterschroeven op de schuifhandvaten moeten stevig kunnen worden vastgezet. 2. De schuifhandvaten mogen niet wiebelen.		x
<b>Inklapvergrendeling en inklapmechanisme:</b> Functie en veiligheid	1. De inklapvergrendeling (rode knop) moet zonder problemen kunnen worden uitgetrokken en daarna weer vastklikken. 2. De beide framedelen moeten zonder problemen in elkaar en uit elkaar kunnen worden geschoven.		x
<b>Schroefver- bindingen:</b> stevig vastzitten	Alle schroefverbindingen moeten stevig vastzitten.  Zelfborgende moeren en schroeven verliezen hun effectiviteit na herhaaldelijk los- en vastschroeven. Daarom moeten deze door een geautoriseerde vakhandelaar worden vervangen als deze los blijken te zitten.		x
<b>Zwenk- en loopwielen:</b> Gangbaarheid, functie en beschadigingen	1. De wielen moeten in een rechte lijn lopen en mogen niet wiebelen. 2. De wielen moeten tijdens het rijden licht en geluidloos bewegen. 3. De wielen mogen geen beschadigingen vertonen.		x



Te controleren	Omschrijving	maandelijks voor gebruik	
<b>Zwenk- en loopwielen:</b> Gangbaarheid, functie en beschadigingen	1. De wielen mogen geen beschadigingen vertonen en moeten geluidloos, zonder wiebelen en rechtlijnig lopen. 2. Reinig de wielen als er zich pluizen of vuil in de wielnaven bevinden.		x
<b>Schuifhandvaten:</b> Stabiliteit en beschadigingen	1. De handvaten en remhendels moeten goed vastzitten. 2. De schuifhandvaten mogen geen uiterlijke beschadigingen/verbuigingen vertonen en mogen niet wiebelen. 3. De sterschroeven moeten stevig kunnen worden vastgezet.		x
<b>Zitting:</b> Vervuiling en beschadigingen	1. De zittingbespanning moet vast in de zijrails zitten. 2. Reinig het zittingoppervlak indien vervuild conform de reinigingsinstructies. 2. Bij beschadigingen moet de zitting worden vervangen.		x
<b>Frame, volledig:</b> Functie en beschadigingen	1. Op de beide framedelen en de kruisverstevingen mogen geen beschadigingen of scheuren zichtbaar zijn. 2. Eventuele functionele of oppervlakteschade moet worden hersteld.		x
<b>Visuele controle:</b> losse onderdelen, breuken, corrosie of andere schade	 Als dergelijke schade wordt vastgesteld, mag de rollator niet meer worden gebruikt, omdat een veilig rijgedrag niet meer is gegarandeerd!		x
<b>Vervuiling:</b> Rollator, volledig:	Afhankelijk van de vervuilingsgraad, maar ten minste maandelijks, moet de gehele rollator worden gereinigd (zie hoofdstuk Reiniging).		x

## STORINGEN ZOEKEN EN VERHELPEN

Wat	Mogelijke oorzaken	Maatregelen
De voorwielen lopen niet in een rechte lijn.	De wielagers zijn defect of de wielophanging zit niet meer goed vast.	Neem contact op met een geautoriseerde vakhandelaar
De rollator loopt zwaar.	De wielassen/wielnaven zijn vervuild.	Verwijder de vervuiling
	De remmen zijn onjuist ingesteld.	Neem contact op met een geautoriseerde vakhandelaar
	De wielagers zijn defect of de wielophanging zit niet meer goed vast.	
De remfunctie is onvoldoende of ongelijkmatig.	De remmen zijn onjuist ingesteld of de remblokken zijn versleten.	Neem contact op met een geautoriseerde vakhandelaar
De zittingbespanning zit niet meer strak of is niet vast met de rollator verbonden.	De rollator is niet volledig uitgeklappt.	Klap de rollator volledig uit en klik de inklapvergrendeling vast
	De zittingbespanning is niet correct in de zijrails vastgezet of is defect.	Neem contact op met een geautoriseerde vakhandelaar
	De kruisverstevingen of het inklapmechanisme zijn/is defect.	
Piepende en schurende geluiden	Diverse oorzaken	Neem contact op met een geautoriseerde vakhandelaar
De rollator biedt onvoldoende steun of staat niet stabiel.	De schuifhandvaten zijn onjuist vastgezet of niet goed op de gebruiker ingesteld.	Controleer de hoogte van de schuifhandvaten Controleer of de sterschroeven van de schuifhandvaten goed vastzitten
	De rollator is niet volledig uitgeklappt en de inklapvergrendeling is niet vastgeklikt.	Klap de rollator volledig open en zorg ervoor dat de inklapvergrendeling (rode knop) vastklikt
	Het rollatorframe of de schuifhandvaten is/zijn beschadigd.	Neem contact op met een geautoriseerde vakhandelaar

## REPARATIE/ONDERHOUD

Ter garantie van een veilig gebruik van de rollator adviseren wij om de controles volgens het onderhoudsplan regelmatig uit te voeren. Als de verzorging en het onderhoud van de rollator gebrekkig is of wordt verwaarloosd, leidt dat tot beperking van de aansprakelijkheid. Het onderhoudsplan geeft geen uitsluitel over de daadwerkelijk benodigde bij de rollator vastgestelde omvang van de werkzaamheden.



### WAARSCHUWING

**Veiligheidsgevaar!** Om de bedrijfsveiligheid van de rollator te behouden, mogen reparaties uitsluitend door de vakhandel en met gebruik van DIETZ-reserveonderdelen worden uitgevoerd. De betreffende reserveonderdelenlijst is beschikbaar op onze website.



### OPMERKING

Als gebruiker merkt u mogelijke schades als eerste. Als u een defect zoals is genoemd in het onderhoudsplan, of eventuele andere defecten of functiebeperkingen vaststelt, verzoeken wij u om onmiddellijk contact op te nemen met een geautoriseerde vakhandelaar.



### OPMERKING

De in het onderhoudsplan vereiste inspecties en maatregelen moeten, indien niet anders is vermeld, door de gebruiker of door een helper worden uitgevoerd.



### OPMERKING VOOR VAKHANDELAARS

Als de gebruiker onregelmatigheden bij de rollator meldt, vragen we u om alle controlepunten in het onderhoudsplan na te lopen. De controles moeten ook voor elke heringebruikname en na langere productopslag (> 4 maanden) worden uitgevoerd.

## REINIGING



### WAARSCHUWING

**Materiaalschade!** Gebruik voor het schoonmaken geen hogedrukreiniger, geen agressieve, bijtende chemicaliën en geen schuurmiddelen.

**Materiaalschade!** Let er na het schoonmaken op dat alle materialen volledig droog zijn, ter behoud van de kwaliteit.

- ▶ Het reinigen bestaat onder andere uit het regelmatig afvegen van de framedelen van de rollator met een vochtige poetsdoek. Bij sterkere vervuiling kunt u een mild schoonmaakmiddel en warm water gebruiken.
- ▶ De zittingbespanning en de boodschappentas kunnen met een milde zeepoplossing tot 40 °C met de hand worden gewassen.
- ▶ De wielen kunnen met een vochtige kunststof borstel worden schoongemaakt.
- ▶ Verwijder vuil en pluizen uit de wielnaven.

- ▶ Gebruik uitsluitend in de normale handel verkrijgbare milde reinigings- en desinfectieproducten. In het volgende hoofdstuk vindt u meer informatie over desinfectie.

## DESINFECTIE

Bij handmatige schoonmaak van een gebruikt hulpmiddel moeten alle onderdelen grondig worden behandeld met een geschikt oppervlakdesinfectiemiddel. Oppervlakken met regelmatig hand- of huidcontact, zoals de handvaten, moeten bijzonder zorgvuldig worden gedesinfecteerd.



### WAARSCHUWING

**Materiaalschade!** Volg bij het desinfecteren de gebruiksaanwijzing van de fabrikant van de reinigings- en desinfectiemiddelen.

De volgende desinfectiemiddelen zijn geschikt voor de materialen:

- ▶ Aldehydevrije desinfectie op basis van alcohol (max. 70% propylalcohol)

## DOORGIFTE EN HERGEBRUIK

Hoe vaak een product kan worden hergebruikt, hangt af van de slijtagetoestand en de functionaliteit van het betreffende product. Als een rollator wordt doorgegeven aan en wordt hergebruikt door een nieuwe gebruiker of een vakhandelaar, moet u eraan denken dat u ook alle voor een veilig gebruik benodigde documentatie overhandigt. Voordat de rollator wordt hergebruikt, moet deze door

een vakhandelaar worden schoongemaakt, gedesinfecteerd en gecontroleerd. Hiertoe moeten alle in het onderhoudsplan genoemde controlepunten bij de rollator worden uitgevoerd.

## OPSLAG

Als u de rollator wilt opslaan, moet u erop letten dat deze droog, beschermd tegen sterke zoninstraling en bij een temperatuur van 0 °C tot +45 °C wordt opgeslagen. Beveilig de rollator tegen onbedoeld weggrollen. Gebruik hiervoor niet de parkeerremmen, omdat deze de banden bij activering gedurende lange tijd kunnen beschadigen.

Na een langere opslagduur (> 4 maanden) moeten bij een hernieuwde ingebruikname alle in het onderhoudsplan genoemde controlepunten bij de rollator worden uitgevoerd.



### WAARSCHUWING

**Materiaalschade!** Sla de rollator niet op in de buurt van warmtebronnen en leg tijdens de opslag geen voorwerpen op de rollator.

## RECYCLING

Als u de rollator niet meer nodig hebt, verzoeken wij u om contact op te nemen met uw vakhandelaar. Deze zal de rollator ophalen en vakkundig afvoeren of geschikt maken voor hergebruik. Als dit niet mogelijk is, kunt u de rollator naar uw plaatselijke milieustraat brengen.

## PRODUCTKENMERKING

Het typeplaatje moet altijd leesbaar blijven. Op de TAIiMA is het typeplaatje aan de linker dwarsstang geplaatst.

Laat onleesbare of ontbrekende plaatjes/stickers direct door uw vakhandelaar vervangen. Hierbij horen tevens de reflecterende stickers.

In de hierna volgende opsomming worden de symbolen en gegevens op het typeplaatje nader verklaard. (Het hier afgebeelde typeplaatje van de TAIiMA M-GT dient als voorbeeld.) Op het typeplaatje is tevens het serienummer van uw rollator vermeld.

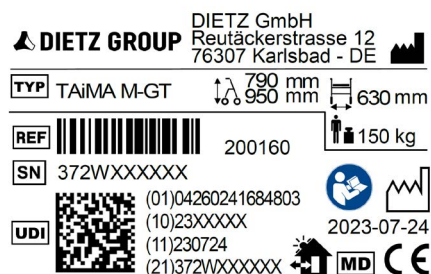

	Handelsmerk
	TYPE/MODEL
	REF = Artikelnummer
	SN = Serienummer
	UDI = Unique Device Identifier Identificatie (01) UDI-DI (10) Bestelnummers (11) Productiedatum (21) Serienummer

	Fabrikant/fabrikantsymbool/ contactadres
	Maximum gebruikersgewicht incl. belading
	Productiedatum
	Totale breedte rollator
	Totale hoogte (min. – max.) Rollator
	De rollator kan binnen en bui- ten worden gebruikt.
	Gebruiksaanwijzing naleven
	Medical Device / medisch product
	Dit product voldoet aan EU-verordening EU 2017/745 voor medische producten

Bij producten met de onderstaande kenmerking betreft het een op maat gemaakt product (Custom-made device).

Producten op maat zijn producten die speciaal voor een specifieke gebruiker zijn vervaardigd. In dat geval wijken het typeplaatje, de waarschuwingen en eventueel het beoogd gebruik af. De aanvullende documentatie moet in acht worden genomen!

**SONDERANFERTIGUNG  
CUSTOM-MADE DEVICE**

## GARANTIE

De garanties hebben betrekking op alle gebreken aan het product, die aantoonbaar het gevolg zijn van materiaal- of productiefouten.

De garantietermijn bedraagt 24 maanden vanaf ontvangst van de melding van de verzending, uiterlijk na levering.

Uitgesloten van de garantieverplichting zijn beschadigingen die zijn ontstaan door slijtage, opzet, nalatigheid of ondoelmatige bediening of gebruik. Hetzelfde geldt bij gebruik van ongeschikte onderhoudsproducten, smeeroliën en vetten.

## LEVENSDUUR

De te verwachten levensduur bedraagt vijf jaar, uitgaande van dagelijks gebruik conform het beoogde gebruiksdoel. Voorwaarde hiervoor is dat de onderhouds-, reinigings- en veiligheidsvoorschriften zoals vermeld in deze gebruiksaanwijzing worden nageleefd.

## AANSPRAKELIJKHEID

DIETZ GmbH aanvaardt alleen aansprakelijkheid als de producten onder de voorgeschreven voorwaarden voor het voorgeschreven gebruiksdoel worden gebruikt. Wij adviseren de producten zorgvuldig te onderhouden en te verzorgen zoals in de gebruiksaanwijzing is beschreven. Voor schade veroorzaakt door (vervangende) onderdelen die niet door DIETZ GmbH zijn geautoriseerd, is DIETZ GmbH niet aansprakelijk. Reparaties mogen uitsluitend door geautoriseerde vakhandelaren of door de fabrikant zelf worden uitgevoerd.

## AFMETINGEN EN TECHNISCHE GEGEVENS

Aanduiding	Eenheid	TAiMA M-GT	TAiMA S-GT	TAiMA M-ECO	
Artikelnummer		200160	200153	200061	
Materiaal/kleur: Frame		Aluminium / resedagroen metallic	Aluminium / sepia metallic	Staal, aluminium / antraciet metallic	
Materiaal/kleur/afmeting: Wielen	cm	Rubber (EVA) / zwart / 20 × 3,5		PU / grijs / 20 × 3,5	
Materiaal/kleur: Remhendels		Polyamide met glasvezel			
Materiaal/kleur: Handvaten		Thermoplastisch rubber / zwart			
Materiaal/kleur: Zittingbespanning		PVC-weefsel met polyestercoating			
Materiaal/kleur: Boodschappentas		Polyesterweefsel			
Lengte/breedte/hoogte	mm	680 / 630 / 790	620 x 580 x 760	680 / 630 / 790	
Breedte ingeklapt	mm	230	230	230	
Zittinghoogte/-breedte	mm	590 / 450	510 / 390	590 / 450	
Totale hoogte min./max.	mm	790 / 950	760 x 860	790 / 950	
Handvathoogte, verstelbaar		5 × 4 cm	5 × 2,5 cm	5 × 4 cm	
Draaibreedte	mm	870	800	870	
Kantelstabi- liteit conform EN ISO 11199-2	voorwaarts	°	18,3	20,0	16,4
	achterwaarts	°	10,2	8,7	11,0
	zijwaarts	°	3,6	3,6	4,3
Gewicht zonder/accessoires	kg	5,5 / 5,8	5,3 / 5,6	7,8 / 8,1	
Maximum gebruik- gewicht incl. belading	kg	150			
Max. Belastbaarheid accessoires	kg	Tafelblad: 5 / boodschappentas 5 / rollortas: 12 (S-GT), 15 (M-GT & M-ECO)			
Aanbevolen lichaamslengte	m	1,60 / 1,85	1,50 / 1,75	1,60 / 1,85	

## PRODUCTCONTROLES





Complete test conform rollatornorm	EN ISO 11199-2
Biocompatibiliteit van de kunststof elementen	ISO 10993
Ontvlambaarheid van de textiele elementen	EN 1021-2

## OMGEVINGSVOORWAARDEN

Omgevingstemperatuur bij gebruik	-10 °C tot +50 °C
Omgevingsvoorwaarden bij opslag	0 °C tot 45 °C   20% tot 75% relatieve luchtvochtigheid

## BEPALING VAN DE IDENTIFICATIEGEGEVENS

We adviseren u om de identificatiegegevens van uw product over te nemen van het typeplaatje en op de volgende regels in te vullen, zodat u deze bij de hand hebt als wij contact met u opnemen. (Zie de toelichting in het hoofdstuk 'Productkenmerking'.)

 Type/model:	
 Artikelnr. /REF:	
 Serienummer (21):	
 Productiedatum:	
Overige gegevens/ aantekeningen:	

\* De identificatiegegevens of het typeplaatje kunnen afwijken bij maatwerkproducten

 **DIETZ Rehab**

Productgroep: Rollators

Product: TAIiMA M-GT, TAIiMA S-GT, TAIiMA M-ECO

Gebruiksaanwijzing versie 4.1 NL (NHA)

Stand 12-2023



DIETZ GmbH

Reutäckerstraße 12

76307 Karlsbad (Duitsland)

Tel.: +49 7248.9186-0

Fax: +49 7248.9186-86

info@dietz-reha.de

www.dietz-rehab.de

Onder voorbehoud van drukfouten, vergissingen en prijs- en productwijzigingen.

© DIETZ GmbH Reha-Produkte, Karlsbad (Duitsland)

Verveelvoudiging, ook deels, uitsluitend met schriftelijke toestemming van DIETZ GmbH, Karlsbad.